

COSO®

D E S I G N

Original-Bedienungsanleitung | Instruction Manual | Gebruiksaanwijzing
Manual del usuario | Bruksanvisning | Mode d'emploi | Istruzione d'uso
Instruções de funcionamento | Kullanım Kılavuzu | מדריך הפעלה

Küchenwaage / Feinwaage KitchenDuo
Kitchen scales / precision weighing scales KitchenDuo
Keukenweegschaal / fijne weegschaal van KitchenDuo
Balanza de cocina/balanza de precisión KitchenDuo
Köksvåg / Finvåg KitchenDuo
Balance de cuisine / balance de précision KitchenDuo
Bilancia da cucina / Bilancia di precisione KitchenDuo
Balança de cozinha / Balança de precisão KitchenDuo
Mutfak tartısı / hassas tartı, KitchenDuo modeli
KitchenDuo מאזני מטבח / משקל מדויק KitchenDuo



Artikel-Nr.: 3291



DE	Weitere Sprachen dieser Bedienungsanleitung finden Sie unter www.caso-design.de oder wenn Sie den QR-Code scannen.
EN	To see these operating instructions in more languages, visit www.caso-design.de or scan the QR code.
NL	Je vindt deze gebruiksaanwijzing met vertaling in verschillende talen op de volgende link op de website www.caso-design.de . U kunt ook de QR-code scannen om toegang te krijgen tot de vertalingen.
ES	Este manual de instrucciones está disponible en otros idiomas en www.caso-design.de o escaneando el código QR.
SV	Det finns tillgång till flera språk i denna bruksanvisning på www.caso-design.de eller om du skannar QR-koden.
FR	Vous trouverez ce mode d'emploi en plusieurs langues sur www.caso-design.de ou en scannant le code QR.
IT	Ulteriori lingue di queste istruzioni per l'uso sono disponibili al seguente link www.caso-design.de o scansionando il codice QR.
PT	Pode encontrar este manual de instruções noutras línguas em www.caso-design.de ou através da leitura do código QR.
TR	Bu kılavuzun diğer dillere çevirileri için şu bağlantıya bakınız: www.caso-design.de . Bu amaçla, geçerli QR kodunu da tarayabilirsiniz.
HE	שפות נוספות של מדריך הפעלה זה ניתן למצוא בכתובת www.caso-design.de או על ידי סריקת קוד ה

Technische Daten / Technical Data / Technische gegevens / Datos técnicos / Tekniska data / Caractéristiques techniques / Dati tecnici / Especificações técnicas / Teknik bilgiler / תכונות טכניים

Gerät / Device / Aparaat / Aparato / Apparat / Appareil / Apparecchio / Aparelho / Cihaz / המכשיר	Küchenwaage / Feinwaage, Kitchen scales / precision weighing scales, Keukenweegschaal / fijne weegschaal, Balanza de cocina / balanza de precisión, Köksväg / Finväg, Balance de cuisine / balance de précision, Bilancia da cucina / Bilancia di precisione, Balança de cozinha / Balança de precisão, Mutfak tartısı / hassas tartı, משקל מדויק / מאזני מטבח
Name / Name / Name / Denominación / Benämning / Nom / Nome / Nome / Adı / שם המוצר	CASO KitchenDuo
Artikel-Nr. / Item No. / Artikelnr. / N° de art / Artikel-nr. / N°. d'article / N. Articolo / N.º de artigo / Ürün no. / מק"ט	03291
Batterie / Battery / Batterij / Batería / Batteri / Piles / Batteria / Pilha / Pil / סוללה	3 x 1,5 V Batterien (AAA)
Wiegebereich / Capacity / Weegbereik / Capacité / Vägningskala / Capacité / Capacité / Gama de pesagem / Tartım aralığı / טווח השקילה	3 g-15 kg & 0,3 g-1 kg / 3 ml-15000 ml & 0,3 ml-1000 ml / 0,1 oz-529,11 oz & 0,01 oz- 35,27 oz
Außenabmessungen (B/H/T) / External measurements (W x H x D) / Afmetingen (BxHxD) / Dimensiones exteriores (An/H/P) / Yttermått (B/H/D) / Dimensions externes (l/h/p) / Misure esterne (L/H/P) / Medidas (C x A x P) / Dış Gövdenin Boyutu (Y/G/D) / ממדים חיצוניים (רוחב/גובה/עומק)	230 mm x 40 mm x 195 mm
Nettogewicht / Net weight / Nettogewicht / Peso net / Nettovikt / Poids net / Peso netto / Peso / Net ağırlık / משקל נטו	746 g

Garantiegeber: CASO GmbH | Raiffeisenstraße 9 | D-59757 Arnsberg

Service-Hotline International: Tel.: +49 (0) 29 32 / 80 55 4 – 99, Fax: +49 (0) 29 32 / 80 55 4 – 77

eMail: kundenservice@caso-design.de | Internet: www.caso-design.de

Sie finden die aktuellste Version der Bedienungsanleitung auch auf unserer Homepage: www.caso-design.de

Dokument-Nr.: 03291 17-01-2024

Bildabweichungen zur Originalware sind technisch bedingt möglich.

Druck – und Satzfehler vorbehalten.

© 2024 CASO GmbH

Warnhinweise

In der vorliegenden Bedienungsanleitung werden folgende Warnhinweise verwendet:

WARNUNG

Ein Warnhinweis dieser Gefahrenstufe kennzeichnet eine mögliche gefährliche Situation. **Falls die gefährliche Situation nicht vermieden wird, kann dies zu schweren Verletzungen führen.**

- ▶ Die Anweisungen in diesem Warnhinweis befolgen, um Verletzungen von Personen zu vermeiden.

VORSICHT

Ein Warnhinweis dieser Gefahrenstufe kennzeichnet eine mögliche gefährliche Situation. **Falls die gefährliche Situation nicht vermieden wird, kann dies zu leichten oder gemäßigten Verletzungen führen.**

- ▶ Die Anweisungen in diesem Warnhinweis befolgen, um Verletzungen von Personen zu vermeiden.

HINWEIS

Ein Hinweis kennzeichnet zusätzliche Informationen, die den Umgang mit der Maschine erleichtern.

Bestimmungsgemäße Verwendung

Dieses Gerät ist nur für den Gebrauch im Haushalt in geschlossenen Räumen zum Wiegen von Lebensmitteln bestimmt. Eine andere oder darüber hinausgehende Benutzung gilt als nicht bestimmungsgemäß.

WARNUNG

Gefahr durch nicht bestimmungsgemäße Verwendung! Von dem Gerät können bei nicht bestimmungsgemäßer Verwendung und/oder andersartiger Nutzung Gefahren ausgehen.

- ▶ Das Gerät ausschließlich bestimmungsgemäß verwenden.
- ▶ Die in dieser Bedienungsanleitung beschriebenen Vorgehensweisen einhalten.

Ansprüche jeglicher Art wegen Schäden aus nicht bestimmungsgemäßer Verwendung sind ausgeschlossen. Das Risiko trägt allein der Betreiber.

Allgemeine Sicherheitshinweise

HINWEIS

Beachten Sie für einen sicheren Umgang mit dem Gerät die folgenden allgemeinen Sicherheitshinweise:

HINWEIS

- ▶ Kontrollieren Sie das Gerät vor der Verwendung auf äußere sichtbare Schäden. Nehmen Sie ein beschädigtes Gerät nicht in Betrieb.
- ▶ Dieses Gerät kann von Kindern ab 8 Jahren sowie von Personen mit reduzierten physischen, sensorischen oder mentalen Fähigkeiten oder Mangel an Erfahrung und/oder Wissen und darüber benutzt werden, wenn sie beaufsichtigt werden oder bezüglich des sicheren Gebrauchs des Gerätes unterwiesen wurden und die daraus resultierenden Gefahren verstanden haben.
- ▶ Reinigung und Wartung durch den Benutzer dürfen nicht durch Kinder vorgenommen werden, es sei denn, sie sind 8 Jahre oder älter und werden beaufsichtigt.
- ▶ Kinder dürfen nicht mit dem Gerät spielen.
- ▶ Das Gerät und seine Anschlussleitung sind von Kindern jünger als 8 Jahre fernzuhalten.
- ▶ Eine Reparatur des Gerätes darf nur von einem vom Hersteller autorisierten Kundendienst vorgenommen werden, sonst besteht bei nachfolgenden Schäden kein Garantieanspruch mehr. Durch unsachgemäße Reparaturen können erhebliche Gefahren für den Benutzer entstehen.
- ▶ Defekte Bauteile dürfen nur gegen Original-Ersatzteile ausgetauscht werden. Nur bei diesen Teilen ist gewährleistet, dass sie die Sicherheitsanforderungen erfüllen werden.
- ▶ Werfen Sie die Waage nicht und lassen Sie sie nicht fallen, sie kann sonst leicht beschädigt werden.

Transportinspektion

WARNUNG

- ▶ Verpackungsmaterialien dürfen nicht zum Spielen verwendet werden. Es besteht Erstickungsgefahr.

HINWEIS

- ▶ Prüfen Sie die Lieferung auf Vollständigkeit und auf sichtbare Schäden.
- ▶ Melden Sie eine unvollständige Lieferung oder Schäden infolge mangelhafter Verpackung oder durch Transport sofort dem Spediteur, der Versicherung und dem Lieferanten.
- ▶ Für den Betrieb benötigen Sie 3 Batterien (1,5V/ AAA - nicht enthalten).

Anforderungen an den Aufstellort

Für einen sicheren und fehlerfreien Betrieb des Gerätes muss der Aufstellort folgende Voraussetzungen erfüllen:

- Das Gerät muss auf einer festen, ebenen und waagerechten Unterlage mit einer ausreichenden Tragkraft für das Gerät und das erwartungsgemäß schwerste Wiegegut aufgestellt werden.
- Wählen Sie den Aufstellort so, dass Kinder nicht an das Gerät gelangen können.
- Stellen Sie das Gerät nicht in einer heißen, nassen oder sehr feuchten Umgebung oder in der Nähe von brennbarem Material auf.

EN Safety

Warning notices

The following warning notices are used in the Operating Manual concerned here.

WARNING

A warning notice of this level of danger indicates a possible dangerous situation.

If the dangerous situation is not avoided, this can lead to serious injuries.

- ▶ Observe the instructions in this warning notice in order to avoid the personal injuries.

ATTENTION

A warning notice of this level of danger indicates a possible dangerous situation. **If the dangerous situation is not avoided, this can lead to slight or moderate injuries.**

- ▶ Observe the instructions in this warning notice in order to avoid the personal injuries.

PLEASE NOTE

A notice of this kind indicates additional information, which will simplify the handling of the machine.

Intended use

This device is only intended for non-commercial use indoors, in sheltered and enclosed spaces for weighing food. Uses for a different purpose or for a purpose which exceeds this description are considered incompatible with the intended or designated use.

WARNING

Danger due to unintended use! Dangers can emanate from the device if it is used for an unintended use and/or a different kind of use.

- ▶ Use the device exclusively for its intended use.
- ▶ Observe the procedural methods described in this Operating Manual.

Claims of all kinds due to damages resulting from unintended uses are excluded. The User bears the sole risk.

General Safety information

PLEASE NOTE

Please observe the following general safety notices with regard to the safe handling of the device.

- ▶ Examine the device for any visible external damages prior to using it. Never put a damaged device into operation.
- ▶ This device can be used by children aged 8 and above, and by persons with reduced physical, sensory or mental capabilities or a lack of experience and / or knowledge if they have been given supervision or instruction concerning use of the device in a safe way and understand the hazards involved.
- ▶ Cleaning and user maintenance shall not be made by children.
- ▶ Children are not allowed to play with the device.
- ▶ The device and its connecting cable must be kept away from children who are less than 8 years old.
- ▶ Only customer service departments authorized by the manufacturer may carry out repairs on the device, as otherwise the guarantee entitlements will be null and void in the event of any subsequent damages. Improperly performed repairs can cause considerable dangers for the user.
- ▶ Defective components must always be replaced with original replacement parts. Only such parts will guarantee that the safety requirements are fulfilled.
- ▶ Do not drop or jump on the scale. This will cause damages

Transport inspection

WARNING

- ▶ Do not allow children to play with packaging materials due to risk of suffocation.

PLEASE NOTE

- ▶ Examine the shipment to ensure the unit and manual are included and inspect the unit for any visible damage.
- ▶ Immediately notify the carrier and/or the supplier about an incomplete shipment or any damage as a result of inadequate packaging or mishandling.
- ▶ You will need 3 batteries to use the scales (1.5V/ AAA - not included).

Setup location requirements

In order to ensure the safe and trouble-free operation of the device, the setup location must fulfil the following prerequisites:

- The device must be set up on a firm, flat and horizontal surface with sufficient load-bearing capacity for the scale and the maximum weight of the food that should be weighed.
- Choose the setup location in such a way that children cannot reach the device.
- Do not set up the device in a hot, wet or extremely damp environment or near flammable material.

NL Veiligheid

Waarschuwingeninstructies

In deze gebruiksaanwijzing worden de volgende waarschuwingeninstructies gebruikt:

WAARSCHUWING

Een waarschuwing van dit gevarenniveau duidt op een mogelijk gevaarlijke situatie. **Indien de gevaarlijke situatie niet vermeden wordt, kan dit tot zware verwondingen leiden.**

- ▶ De aanwijzingen van deze waarschuwingeninstructie opvolgen om verwondingen bij personen te voorkomen.

VOORZICHTIG

Een waarschuwing van dit gevarenniveau duidt op een mogelijk gevaarlijke situatie. **Indien de gevaarlijke situatie niet vermeden wordt, kan dit tot lichte of matige verwondingen leiden.**

- ▶ De aanwijzingen van deze waarschuwingeninstructie opvolgen om verwondingen bij personen te voorkomen.

TIP

Een tip duidt op extra informatie, die de omgang met het apparaat lichter maakt.

Gebruik volgens de voorschriften

Dit apparaat is alleen voor het gebruik in het huishouden in een gesloten ruimte ter weigen van levensmiddelen bestemd. Een ander of er van afwijkend gebruik geldt als niet volgens de voorschriften.

WAARSCHUWING

Gevaar door gebruik niet volgens de voorschriften! Bij onreglementair gebruik van het apparaat en/of gebruik op een andere wijze kunnen gevaren ontstaan.

- ▶ Gebruik het apparaat alleen voor het doel waarvoor het bestemd is.
- ▶ Volg de in deze gebruiksaanwijzing beschreven procedures.

Aanspraken van welke aard dan ook wegens niet reglementair gebruik zijn uitgesloten. Het risico draagt alleen de gebruiker.

Algemene veiligheidsaanwijzingen

TIP

Houdt u zich voor een veilige omgang met het apparaat aan de volgende algemene veiligheidsinstructies:

- ▶ Controleer het apparaat voor de ingebruikname op aan de buitenkant zichtbare schaden. Neem een beschadigd apparaat niet in gebruik.
- ▶ Dit apparaat kan worden gebruikt door kinderen vanaf 8 jaar en personen met beperkte fysieke, zintuiglijke of mentale capaciteiten of gebrek aan ervaring en kennis, als zij onder toezicht staan of instructie hebben gekregen over het veilige gebruik van het apparaat en de gevaren begrijpen.
- ▶ Reiniging en onderhoud mag niet door kinderen worden uitgevoerd, tenzij ze 8 jaar of ouder zijn en ze onder toezicht staan.
- ▶ Kinderen mogen niet met het apparaat spelen.
- ▶ Het apparaat en zijn aansluiting moet buiten het bereik blijven van kinderen jonger dan 8 jaar.
- ▶ Een reparatie van het apparaat mag alleen door een door de fabrikant geautoriseerde servicedienst uitgevoerd worden, anders vervalt bij een volgende schade de aanspraak op garantie. Door ondeskundige reparaties kunnen aanzienlijke gevaren voor de gebruiker ontstaan.
- ▶ Defecte onderdelen mogen alleen tegen originele vervangende onderdelen omgewisseld worden. Alleen bij die onderdelen is gegarandeerd dat ze aan de veiligheidseisen voldoen.
- ▶ Laat de balans niet vallen, het kan gemakkelijk worden beschadigd.

Transportinspectie

WAARSCHUWING

- ▶ Verpakkingsmateriaal mag niet als speelgoed gebruikt worden. Er bestaat kans op verstikking.

TIP

- ▶ Controleer de levering op volledigheid en op zichtbare beschadigingen.
- ▶ Waarschuw de expediteur, de verzekering en de leverancier bij een onvolledige levering of bij beschadiging als gevolg van gebrekkige verpakking of als gevolg van het transport.
- ▶ Voor de werking van het product heeft u drie batterijen nodig (1,5V/ AAA - bij de levering niet inbegrepen).

Eisen aan de plek van plaatsing

Voor een veilige en correcte werking van de apparatuur, de plaats van installatie moet:

- Het apparaat moet neergezet worden op een vaste, vlakke, horizontale (waterpas) ondergrond met voldoende draagkracht voor het apparaat en het zwaarste gerecht.
- Kies de montage zodat kinderen zich niet naar het apparaat.
- Plaats het apparaat niet in een hete, natte of zeer vochtige omgeving of in de buurt van brandbare materialen.

ES Seguridad

Advertencias

En el presente manual se utilizan las siguientes advertencias:

ADVERTENCIA

Una advertencia de este nivel de peligro indica una posible situación peligrosa.

Si la situación de peligro no se evita, puede conducir a lesiones graves.

- ▶ Siga las instrucciones que indica esta advertencia para evitar lesiones a personas.

PRECAUCIÓN

Una advertencia de este nivel de peligro indica una posible situación peligrosa.

Si la situación de peligro no se evita, puede conducir a lesiones de gravedad moderada a leve.

- ▶ Siga las instrucciones que indica esta advertencia para evitar lesiones a personas.

NOTA

Esta indicación proporciona información adicional que facilitará el manejo de la máquina.

Uso previsto

Este aparato está previsto únicamente para el uso doméstico en habitaciones cerradas, para pesar. Cualquier otro uso distinto al aquí previsto se considera un uso indebido del aparato.

ADVERTENCIA

Peligro ante el uso no conforme a lo previsto.

El uso indebido del aparato o cualquier uso distinto al uso previsto puede entrañar peligro.

- ▶ Utilice el aparato exclusivamente para su uso previsto
- ▶ Los procedimientos descritos en el manual de instrucciones deben obedecerse.

Queda excluida cualquier reclamación de garantía debido a daños derivados del uso no conforme a lo previsto. La responsabilidad recae exclusivamente en el usuario.

Instrucciones generales de seguridad

NOTA

Para una manipulación segura del aparato, observe las siguientes instrucciones generales de seguridad:

- ▶ Antes de utilizar el aparato debe revisarlo para detectar posibles daños. Si el aparato presenta daños, no lo ponga en marcha.
- ▶ Este aparato puede ser utilizado por niños de a partir de 8 años y por personas con merma en sus capacidades físicas, sensoriales o mentales o falta de experiencia o conocimientos si estos reciben la supervisión correspondiente o reciben instrucciones sobre el uso seguro del aparato y los peligros resultantes de ello.
- ▶ La limpieza y mantenimiento del usuario no deben ser realizados por niños, a menos que estos tengan 8 o más años de edad y lleven a cabo dicho uso bajo supervisión de un adulto.
- ▶ Los niños no deben jugar con el aparato.
- ▶ El aparato y su cable de alimentación deben mantenerse fuera del alcance de los niños menores de 8 años.
- ▶ La reparación del aparato sólo debe ser realizada por el servicio técnico autorizado por el fabricante. De lo contrario, la garantía quedará anulada en caso de sufrir daños. Las reparaciones incorrectas pueden causar riesgos significativos para el usuario.
- ▶ Los componentes defectuosos solo deben ser sustituidos por piezas de repuesto originales. Sólo en este tipo de componentes se asegura el cumplimiento de los requisitos de seguridad.
- ▶ No deje caer la escala no, puede ser dañado fácilmente.

Inspección de transporte

ADVERTENCIA

- ▶ Los materiales de embalaje no deben utilizarse como juguetes. Peligro de asfixia.

NOTA

- ▶ Verifique la integridad del suministro y revíselo para detectar daños visibles.
- ▶ Si detectara cualquier falta o daños en el suministro debidos a un embalaje defectuoso o al transporte debe informar de inmediato al transportista, a la aseguradora y al proveedor.
- ▶ Para el funcionamiento necesita 3 pilas (1,5 V/AAA - no incluidas).

Requisitos que debe reunir el lugar de montaje

Para garantizar el funcionamiento seguro y correcto del aparato, el lugar de colocación debe cumplir los siguientes requisitos:

- El aparato debe reposar en una superficie sólida, plana, horizontal con suficiente capacidad de carga para el aparato y el más pesado de los alimentos.
- Elija el montaje de manera que los niños no puedan obtener en el dispositivo.
- No instale la unidad en un entorno cálido, húmedo o muy húmedo o cerca de materiales combustibles.

SV Säkerhet

Varningstexter

I denna bruksanvisning används följande varningstexter:

VARNING

En varningstext i denna riskklass, markerar en eventuellt farlig situation. **Om den farliga situationen inte undviks, kan den leda till allvarliga skador.**

- ▶ Anvisningarna under denna varningstext måste följas, för att undvika personskador.

FÖRSIKTIGHET

En varningstext i denna riskklass, markerar en eventuellt farlig situation. **Om den farliga situationen inte undviks, kan den leda till lätta eller medelsvåra skador.**

- ▶ Anvisningarna under denna varningstext måste följas, för att undvika personskador.

OBS

En OBS-text ger ytterligare information, som underlättar arbetet med apparaten.

Avsedd användning

Denna enhet är endast avsedd för vägning av livsmedel i hushåll inomhus. All annan eller därutöver gående användning räknas som inte avsedd.

VARNING

Fara genom icke avsedd användning! Apparaten kan ge upphov till fara i samband med icke avsedd användning och/eller annat bruk.

- ▶ Apparaten får uteslutande användas på avsett sätt.
- ▶ De i denna bruksanvisning beskrivna metoderna ska följas.

Anspråk av alla former på grund av skador till följd av icke avsedd användning är uteslutna. Enbart användaren står då ensam för risken.

Allmänna säkerhetsanvisningar

OBS

För säkert arbete med apparaten ska nedanstående allmänna säkerhetsanvisningar följas:

OBS

- ▶ Kontrollera att apparaten inte uppvisar några yttre synliga skador. En skadad apparat får inte tas i drift.
- ▶ Denna apparat kan användas av barn från 8 år och uppåt och personer med nedsatt fysisk, sensorisk eller mental förmåga eller brist på erfarenhet och kunskap om de har fått handledning eller instruktioner om hur apparaten ska användas på ett säkert sätt och förstår de faror som är förknippade med den.
- ▶ Rengörings-, och underhållsarbeten får inte utföras av barn.
- ▶ Barn får inte leka med enheten.
- ▶ Apparaten och dess anslutningskabel skall hållas borta från barn under 8 år.
- ▶ Apparaten får endast repareras av en av tillverkaren auktoriserad kundtjänst, annars upphör garantin att gälla vid eventuella följskador. Felaktiga reparationer kan leda till stora risker för användaren.
- ▶ Defekta komponenter kan bara bytas ut mot original-reservdelar. Endast vid dessa delar är det säkerställt att säkerhetskraven är uppfyllda.
- ▶ Kasta inte vågen och låt den inte falla ner, den kan annars skadas.

Transportinspektion

VARNING

- ▶ Förpackningsmaterialen är inga leksaker. Risk för kvävning.

OBS

- ▶ Kontrollera att leveransen är komplett och med avseende på synliga skador.
- ▶ Rapportera omedelbart ofullständig leverans eller skador till följd av bristfällig förpackning eller genom transporten till speditören, försäkringsbolaget och leverantören.
- ▶ Du behöver 3 batterier (1,5V/ AAA – måste köpas separat) för att kunna använda vågen.

Krav på uppställningsplatsen

För säker och felfri drift av apparaten, måste uppställningsplatsen uppfylla följande förutsättningar:

- Vågen måste stå på ett fast, plant och vågrätt underlag med tillräckligt stor bärkraft och den ska ställas upp med den förmodat tyngsta vägningsvaran på enheten.
- Välj uppställningsplatsen så att barn inte kan komma åt enheten.
- Ställ inte apparaten i en het, våt eller mycket fuktig omgivning eller i närheten av brännbara material.

Avertissements de danger

Dans le présent mode d'emploi vous pourrez trouver les avertissements suivants:

ATTENTION

Ce niveau de risque indique la présence possible d'une situation de danger.

Si cette situation dangereuse n'est pas évitée, elle peut entraîner des blessures graves.

- ▶ Il faut suivre les instructions données dans cet avertissement afin de prévenir tout danger de blessures graves.

PRUDENCE

Ce niveau de risque indique la présence possible d'une situation de danger.

Si cette situation dangereuse n'est pas évitée, elle peut entraîner des blessures légères ou superficielles.

- ▶ Il faut suivre les instructions données dans cet avertissement afin de prévenir les blessures de personnes.

REMARQUE

Cette indication est accompagnée d'informations complémentaires pour faciliter l'utilisation de l'appareil.

Utilisation conforme

Cet appareil est conçu uniquement pour une utilisation ménagère à l'intérieur de locaux, afin de peser des produits alimentaires. Toute autre utilisation est considérée comme non conforme.

ATTENTION

Danger en cas d'utilisation non conforme ! En cas d'usage non conforme et/ou non approprié l'appareil peut devenir une source de danger.

- ▶ Utiliser l'appareil uniquement de façon conforme.
- ▶ Respecter les procédures décrites dans ce mode d'emploi.

Tout recours en garantie est supprimé en cas de dommages causés par une utilisation non conforme. L'utilisateur est entièrement responsable des risques encourus.

Consignes de sécurités générales

REMARQUE

Pour une utilisation en toute sécurité de l'appareil veuillez observer les consignes générales de sécurités suivantes:

- ▶ Avant son utilisation s'assurer qu'il ne comporte pas de défauts visuels. Ne jamais mettre en marche un appareil détérioré.

REMARQUE

- ▶ Cet appareil peut être utilisé par les enfants à partir de 8 ans et plus et par des personnes dont les capacités physiques, sensorielles ou mentales sont amoindries ou manquant d'expérience et/ou de connaissance si elles sont surveillés ou s'ils ont été informés de la manière d'utiliser l'appareil en sécurité et ont compris les risques en résultant.
- ▶ Le nettoyage et l'entretien assuré par l'utilisateur ne doit pas être effectué par des enfants à moins qu'ils ne soient âgés de 8 ans ou plus et surveillés.
- ▶ Ne pas laisser les enfants jouer avec l'appareil.
- ▶ L'appareil et son câble de branchement doivent être tenus à l'écart des enfants de moins de 8 ans.
- ▶ Les réparations doivent être effectuées uniquement par un service après-vente agréé par le constructeur, sinon en cas de dommages le recours en garantie est supprimé. Des réparations incorrectes peuvent entraîner de graves dangers pour l'utilisateur.
- ▶ Les pièces défectueuses doivent être remplacées uniquement par des rechanges d'origine. Ces pièces sont seules capables de répondre aux exigences de sécurité.
- ▶ Ne pas jeter ou faire tomber la balance, elle pourrait dans le cas contraire être facilement endommagée.

Contrôle de transport

ATTENTION

- ▶ Ne pas utiliser les matériaux d'emballage pour jouer. Danger d'étouffement.

REMARQUE

- ▶ Vérifier l'intégralité de la livraison et les éventuels défauts visuels.
- ▶ En cas de livraison incomplète ou de dégâts en raison d'un emballage insuffisant ou du transport veuillez en avvertir immédiatement l'expéditeur, l'assurance et le livreur.
- ▶ Pour le fonctionnement, vous avez besoin de 3 piles (1,5V/ AAA - non incluses).

Exigences pour l'emplacement d'utilisation

Pour un fonctionnement sûr et sans problème de l'appareil, son emplacement d'utilisation doit être choisi selon les critères suivants :

- L'appareil doit être disposé sur un support solide, plat, à niveau dont la capacité de charge est suffisante pour l'appareil et pour les choses les plus lourdes devant être peser.

- Choisir un emplacement de sorte que les enfants ne puissent pas accéder aux surfaces chaudes de l'appareil.
- Ne disposez pas l'appareil dans un environnement chaud, mouillé ou très humide ou à proximité de matériaux inflammables.

IT **Sicurezza**

Indicazioni d'avvertenza

Nelle presenti istruzioni d'uso vengono utilizzate le seguenti indicazioni d'avvertenza:

AVVISO

Un'indicazione d'avvertimento di questo livello di pericolo contrassegna una situazione di pericolo potenziale. **Se tale situazione pericolosa non viene evitata, le conseguenze potranno essere la morte o gravi lesioni.**

- ▶ Osservare le indicazioni in queste avvertenze, per evitare il lesioni di persone.

ATTENZIONE

Un'indicazione d'avvertimento di questo livello di pericolo contrassegna una situazione di pericolo potenziale. **Se tale situazione pericolosa non viene evitata, le conseguenze potranno essere lesioni leggere o di media entità.**

- ▶ Osservare le indicazioni in queste avvertenze, per evitare il lesioni di persone.

INDICAZIONE

Un indicazione contrassegna inoltre delle informazioni, che facilitano l'utilizzo della macchina.

Utilizzo conforme alle disposizioni

Questo apparecchio è previsto solo per l'utilizzo in un ambiente domestico, al chiuso, per pesatura. Un altro utilizzo o un utilizzo che vada oltre a ciò è da considerarsi inadeguato.

AVVISO

Pericolo per un utilizzo non conforme alle disposizioni! Dall'apparecchio possono derivare pericoli, nel caso di un utilizzo non conforme alle disposizioni e/o nel caso di un utilizzo differente.

- ▶ Utilizzare l'apparecchio esclusivamente in conformità alle disposizioni.
- ▶ Rispettare le procedure descritte in queste istruzioni d'uso.

Pretese di qualsiasi genere, per danni dovuti ad un utilizzo non conforme alle disposizioni, sono escluse. L'utilizzo avviene a rischio esclusivo dell'operatore.

Indicazioni generali di sicurezza

INDICAZIONE

Osservi le seguenti indicazioni di sicurezza per un utilizzo sicuro dell'apparecchio:

- ▶ Controlli prima dell'utilizzo, che l'apparecchio non presenti danni esterni. Non metta in funzione un apparecchio danneggiato.
- ▶ Questo apparecchio può essere utilizzato da bambini di età pari o superiore a 8 anni e da persone con ridotte capacità fisiche, sensoriali o mentali o mancanza di esperienza e/o conoscenza, se sono sorvegliati o istruiti sull'uso sicuro dell'apparecchio e hanno compreso i rischi che ne derivano.
- ▶ Les travaux de nettoyage et d'entretien ne doivent pas être effectués par des enfants sans surveillance.
- ▶ Non fare giocare i bambini con l'apparecchio.
- ▶ Tenere lontano dai bambini di età inferiore a 8 anni l'apparecchio e il suo cavo di alimentazione.
- ▶ Una riparazione dell'apparecchio dovrà essere effettuata soltanto da un servizio Clienti autorizzato dal produttore, altrimenti decade ogni diritto di garanzia per danni che ne conseguono. Con riparazioni inadeguate possono verificarsi pericoli per l'utilizzatore.
- ▶ Componenti difettosi dovranno essere sostituiti soltanto da pezzi di ricambio originali. Solo con questi pezzi vi è la garanzia, che i requisiti di sicurezza siano soddisfatti.
- ▶ Non lanciare o far cadere la bilancia, perché altrimenti può danneggiarsi.

Ispezione trasporto

AVVISO

- ▶ Materiali d'imballaggio non dovranno essere utilizzati come giocattoli. Sussiste il pericolo di soffocamento.

INDICAZIONE

- ▶ Controlli che la fornitura sia completa e non presenti danni visibili.
- ▶ Segnali immediatamente al spedizioniere, all'assicurazione e al fornitore una fornitura incompleta o danni dovuti ad un imballaggio insufficiente o al trasporto.
- ▶ Per il funzionamento sono necessarie 3 batterie (1,5V/ AAA - non in dotazione).

Requisiti del luogo di posizionamento

Per un funzionamento sicuro privo di errori dell'apparecchio, il punto di posizionamento dovrà soddisfare i seguenti presupposti:

- L'apparecchio deve essere posizionato su una superficie solida, piatta, orizzontale e resistente al calore, con una portata sufficiente per il bilancia da cucina ed il preparato da cuocere presumibilmente più pesante, che possa essere pesaturo.
- Scelga il luogo di posizionamento in modo tale, che i bambini non possano raggiungere le superfici calde dell'apparecchio.
- Non posizioni l'apparecchio in un ambiente caldo, bagnato o molto umido o nelle vicinanze di materiale infiammabile.

PT Segurança

Advertências

Os seguintes sinais de aviso de perigo são utilizados neste manual de instruções:

AVISO

Um aviso deste nível de perigo indica uma situação potencialmente perigosa.

Caso esta situação de perigo não seja evitada, pode resultar em ferimentos graves.

- ▶ Respeitar as instruções deste aviso de modo a evitar o perigo de ferimentos graves.

ATENÇÃO

Um aviso deste nível de perigo indica uma situação potencialmente perigosa.

Caso esta situação de perigo não seja evitada, pode resultar em ferimentos ligeiros.

- ▶ Respeitar as instruções deste aviso de modo a evitar o perigo de ferimentos ligeiros.

NOTA

Um aviso deste tipo indica informação adicional, que irá facilitar a utilização deste aparelho.

Utilização prevista

Este aparelho destina-se apenas ao uso doméstico em espaços fechados para pesar alimentos. Qualquer uso diferente é considerado uso indevido do aparelho.

AVISO

Perigo de uso a fins que não se destina.

Uso indevido do aparelho, ou qualquer uso que não seja ao que se destina pode causar perigo.

- ▶ Utilize o aparelho apenas para seu uso pretendido.
- ▶ Os procedimentos descritos no manual de instruções devem ser seguidos.

É excluído qualquer reclamação de garantia devido a danos resultantes de má utilização, a responsabilidade recai exclusivamente sobre o usuário.

Informações gerais de segurança

NOTA

Por favor, respeite as seguintes indicações de segurança geral no que diz respeito a segurança da manipulação do dispositivo.

- ▶ Examinar o dispositivo para quaisquer danos externos visíveis antes de usá-lo. Nunca colocar um dispositivo danificado em operação.
- ▶ Este aparelho pode ser utilizado por crianças a partir dos 8 anos de idade e por pessoas com capacidades físicas, sensoriais ou mentais reduzidas ou com falta de experiência e conhecimentos, desde que tenham recebido supervisão ou instruções sobre a utilização do aparelho de forma segura e compreendam os perigos envolvidos.
- ▶ A limpeza e manutenção não devem ser efectuadas por crianças a menos que tenham 8 anos ou mais e sejam supervisionadas.
- ▶ As crianças não devem brincar com o aparelho.
- ▶ O aparelho e o seu cabo de ligação devem ser mantidos afastados de crianças com menos de 8 anos de idade.
- ▶ A reparação do aparelho só pode ser efectuada por um serviço de assistência ao cliente autorizado pelo fabricante, caso contrário, deixará de haver direito a garantia em caso de danos subsequentes. Reparações inadequadas podem causar um perigo considerável para o utilizador.
- ▶ Os componentes defeituosos só podem ser substituídos por peças sobressalentes originais. Só estas peças podem garantir que irão satisfazer os requisitos de segurança.
- ▶ Não atire nem deixe cair a balança, caso contrário pode danificá-la facilmente.

Inspeção de transporte

AVISO

- ▶ O material de embalagem não pode ser usado para brincar, risco de asfixia.

NOTA

- ▶ Examinar o aparelho para verificar se está completo e se tem algum dano visível.
- ▶ Imediatamente contactar o transportador, seguradora e fornecedor, caso o aparelho esteja incompleto ou danificado devido a embalagem inadequado ou com o transporte.
- ▶ Para o funcionamento precisa de 3 pilhas (1,5V/ AAA - não incluídas).

Exigências que devem respeitar o local de montagem

Para garantir a operação segura e correta do aparelho, o local de colocação deve atender aos seguintes requisitos:

- O aparelho precisa de ser colocado numa superfície firme, plana e horizontal, com capacidade de carga suficiente para o aparelho e para o produto de pesagem mais pesado que prevê pesar.
- Selecione o local de instalação de modo a que as crianças não possam chegar ao aparelho.
- Não coloque o aparelho num ambiente quente, molhado ou muito húmido nem perto de material combustível.

TR **Güvenlik**

Uyarı Notları

Ürünle ilgili Kullanım Kılavuzunda aşağıdaki uyarı notları kullanılmaktadır:

UYARI

Bu seviyedeki bir tehlike uyarı notu olası tehlikeli bir duruma işaret etmektedir. **Tehlikeli durumdan kaçınılmadığı takdirde, söz konusu durum ciddi yaralanmalara yol açabilir.**

- ▶ Kişisel yaralanma tehlikesinden kaçınmak için bu uyarı notundaki talimatları gözetiniz.

DIKKAT

Bu seviyedeki bir tehlike uyarı notu olası tehlikeli bir duruma işaret etmektedir. **Tehlikeli durumdan kaçınılmadığı takdirde, söz konusu durum hafif veya orta şiddetli yaralanmalara yol açabilir.**

- ▶ Kişisel yaralanma tehlikesinden kaçınmak için bu uyarı notundaki talimatları gözetiniz.

NOT

Bu türde bir uyarı notu, makinenin idaresini basitleştirecek ilave bilgileri göstermektedir.

Usulüne Uygun Kullanım

Bu cihaz, yalnızca yiyecekleri tartmak için kapalı alanlarda ve iç mekanlarda kullanılmak üzere tasarlanmıştır. Cihaz, farklı veya bu amacın dışında kullanıldığında, ön görüldüğü şekilde kullanılmamış olacaktır.

UYARI

Uygunsuz Kullanıma Bağlı Yaşanabilecek Tehlikeler!

Bu cihazın uygunsuz ve/veya amacı dışında kullanılması halinde, cihaz tehlikeli hale gelebilir.

- ▶ Bu cihaz sadece amacına uygun kullanılmalıdır.
- ▶ Bu Kullanım Kılavuzunda açıklanan kullanım talimatlarına uyulmalıdır.

Uygunsuz kullanım nedeni ile meydana gelecek hiçbir hasar için sorumluluk kabul edilmeyecektir. Risk tamamen kullanıcıya aittir.

Genel Güvenlik Açıklamaları

NOT

Bu cihazı güvenli bir şekilde kullanmak için aşağıda belirtilen Genel Güvenlik Açıklamalarını dikkate alınız:

- ▶ Cihazı kullanmadan önce, cihazın dışında herhangi bir hasar olup olmadığını kontrol etmelisiniz. Hasar görmüş bir cihazı çalıştırmamız uygun olmaz.
- ▶ Bu cihazın 8 yaş üzerindeki çocuklar ile zihinsel, duyuşsal ya da fiziksel engeli bulunan kişiler tarafından kullanılabilmesi için, bu kişilerin cihazın güvenli kullanımını öğrenmiş ve cihaz nedeni ile yaşanabilecek tehlikeleri anlamış olmaları gerekmektedir.
- ▶ Kullanıcı tarafından yapılan temizlik ve bakımlar çocuklar tarafından yapılmamalıdır.
- ▶ Çocukların bu cihaz ile oynamalarına izin verilmemelidir.
- ▶ Cihazı ve kabloları 8 yaşından küçük çocukların erişemeyeceği yerlerde saklayınız.
- ▶ Bu cihaz yalnızca üretici firmanın eğittiği kalifiye kişiler tarafından tamir edilmelidir. Usulüne uygun olmayan cihaz tamiratlarına bağılı olarak, kullanıcı açısından çok tehlikeli durumlar meydana gelebilir.
- ▶ Arızalı cihaz parçaları yalnızca orijinal yedek parçalar ile değıştirilmelidir. Sadece orijinal yedek parçaları kullandığınız takdirde, cihazın güvenlik koşulları yerine getirilmiş olacaktır.
- ▶ Tartıyı atar veya düşürürseniz tartı kolayca zarar görebilir.

Nakliye muayenesi

⚠ UYARI

- ▶ Lütfen çocukların ambalaj malzemeleri ile oyun oynamalarına izin vermeyiniz. Boğulma tehlikesi söz konusudur.

NOT

- ▶ Ürün teslimatı sırasında herhangi bir eksiklik ve görünür bir hasar olup olmadığını lütfen kontrol ediniz.
- ▶ Uygunsuz paketlenme nedeni ile yapılan eksik teslimat ya da nakliye sırasında oluşan hasar tespit etmeniz halinde, lütfen bu durumu bildiriniz.
- ▶ Tartının çalışması için 3 bataryaya ihtiyacınız vardır (tip: 1,5V/ AAA - bu bataryalar teslimat kapsamına dahil değildir).

ציהאזן ירלֶשְׁתִּירִילֶעֶגִי ירֶן קוֹשֻׁלֶרִי

ציהאזן גֻּעֻנֶנְלִי וֶע הֶטֶסִּיז צֶאֱלִימָסִנִּו סֶאֱלָמָק לִיְצֵן צִיהֶאזֵן ירֶלֶשְׁתִּירִילֶעֶגִי ירֶן אֶשָׁגִידָא בֶּלִירְטִילֵן קוֹשֻׁלֶרִי אִלְמָלִידִר:

- צִיהֶאז סָבִיט, דֻּז וְיָאֵט יֶרֶט יֶרֶשְׁתִּירִילֶעֶגִי. בּוּ יֶרֶשְׁתִּירִילֶעֶגִי, צִיהֶאז וֶע צִיהֶאזֶל תֶּרְטֶמֶק אִסְתֵּדִיגִינִיז אֵן אֶגֶר מָלֶל לִיְצֵן יֶרֶטֶרֶלִי יֻכְּ תֶאֱשִׂימָא קָפָסִיתֶסֶנֶה סָהִיב אִלְמָלִידִר.
- קִירֻלֻמ קוֹנֻמֻנֻו צוֹכֻלָרִינִי צִיהֶאזָא אֶרֶיֶשֶׁמֶיֶעֶגֶגִי שֶׁכִּילֶד סֶעִינִ.
- צִיהֶאזֵי סִיכָק, אִסְלָק וְיָאֵט צוֹכֻ נֶמֶלִי בִּיר אִרְתָּמָא וְיָאֵט יָנִיקִי מָדֶדֶלֶרִינִי יָקִינִינָא קוֹימָינִ.

HE

בְּטִיחֻת

הוֹדַעַת אֶזְהָרָה

הֶאֶזְהָרֻת הַבָּאוֹת נִמְצָאוֹת בְּמִדְרִיךְ הַפַּעֲלָה זֶה

אֶזְהָרָה ⚠

הוֹדַעַת אֶזְהָרָה בְּרִמַּת סִכְנָה זֶה מְצַבִּיעָה עַל מְצַב שֶׁעֲלוֹל לִהְיוֹת מְסוּכָן. אִם לֹא נִיתֵן לִמְנוֹעַ אֶת הַמְצַב הַמְסוּכָן עֲלוֹלָה לִהְגֵרֵם פְּצִיעָה חֲמוּרָה
- פֶּעַל לְפִי הַהֲנַחִיּוֹת הַמִּתּוֹאֲרוֹת בְּהוֹדַעַת אֶזְהָרָה אִלוּ כְּדִי לִמְנוֹעַ פְּצִיעָה שֶׁל אֲנָשִׁים

זִהִירוֹת ⚠

הוֹדַעַת אֶזְהָרָה בְּרִמַּת סִכְנָה זֶה מְצַבִּיעָה עַל מְצַב שֶׁעֲלוֹל לִהְיוֹת מְסוּכָן. אִם לֹא נִיתֵן לִמְנוֹעַ אֶת הַמְצַב הַמְסוּכָן עֲלוֹלָה לִהְגֵרֵם פְּצִיעָה חֲמוּרָה
- פֶּעַל לְפִי הַהֲנַחִיּוֹת הַמִּתּוֹאֲרוֹת בְּהוֹדַעַת אֶזְהָרָה אִלוּ כְּדִי לִמְנוֹעַ פְּצִיעָה שֶׁל אֲנָשִׁים

הוֹדַעַת

הוֹדַעַת מְצַיֵּן שְׂקִיִּים מִידַע נוֹסֵף הַמְקַל עַל הַטִּיפּוֹל בְּמִכְשִׁיר

שִׁימוֹשׁ מִיוֹעַד

מִכְשִׁיר זֶה מִיוֹעַד לְשִׁימוֹשׁ בֵּיתִי פְּנִימִי לְשִׁקִּילַת מְזוֹן

אֶזְהָרָה ⚠

סִכְנָה עֶקֶב שִׁימוֹשׁ לֹא מִיוֹעַד! סִכְנוֹת עֲלוֹלוֹת לִנְבוּעַ מִהַמְכִשִׁיר אִם לֹא נַעֲשֶׂה בּוּ שִׁימוֹשׁ כְּמִיוֹעַד ו/אוּ נַעֲשֶׂה בּוּ שִׁימוֹשׁ לְמִטְרוֹת אַחֲרוֹת
הַשְׁתַּמֵּשׁ בְּמִכְשִׁיר רַק אִלּוּ הוּא מִיוֹעַד
הַקְפֵד לְבַצַּע אֶת הַהֲלִיכִים הַמִּתּוֹאֲרִים בְּמִדְרִיךְ הַפַּעֲלָה זֶה

לֹא יִתְקַבְּלוּ תְּבִיעוֹת מְכַל סוּג שֶׁהוּא עֶקֶב נִזְק הַנוּבַע מִשִׁימוֹשׁ לֹא נָכוֹן. הַמְפַעִיל לְבַדוֹ נוֹשֵׂא בְּסִיכּוֹן

הודעה

כדי להבטיח טיפול בטוח במכשיר, שימו לב להוראות הבטיחות הכלליות הבאות

לפני השימוש, בדוק את המכשיר על קיום נזק חיצוני גלוי. אל תשתמש במכשיר פגום

ילדים מגיל 8 ומעלה ואנשים עם יכולות פיזיות, חושיות או נפשיות מופחתות או בעלי חוסר ניסיון ו/או ידע על כך, יכולים להשתמש במכשיר אם הם תחת השגחה או קיבלו הדרכה לשימוש בטוח במכשיר והבינו את הסכנות האפשריות אין לבצע ניקוי ותחזוקה על ידי ילדים, אלא אם הם בני 8 ומעלה ותחת השגחה אסור לילדים לשחק עם המכשיר

יש להרחיק את המכשיר ואת כבל החיבור שלו מילדים מתחת לגיל 8 שנים רק שירות לקוחות מורשה של היצרן רשאי לתקן את המכשיר, אחרת לא תהיה עוד זכות לתביעת אחריות במקרה של נזק לאחר מכך. תיקונים לא מקצועיים עלולים ליצור סיכונים משמעותיים למשתמש מותר להחליף רכיבים פגומים רק בחלקי חילוף מקוריים. רק בחלקים אלה ניתן להבטיח שיעמדו בדרישות הבטיחות

אין לזרוק או להפיל את משקל, אחרת הוא עלולה להינזק בקלות

בדיקת הובלה

אזהרה 

אין להשתמש בחומרי אריזה למשחק. קיימת סכנת חנק

הודעה

בדוק את שלמות המשלוח ובדוק אם יש נזק גלוי דווח מיד על כל אספקה לא מלאה או נזק עקב אריזה או הובלה לקויים למוביל, לחברת הביטוח ולספק

להפעלת המכשיר (לא כלול במשלוח - 1.5V/AAA) צריך 3 סוללות

דרישות למיקום ההתקנה

להפעלה בטוחה וללא תקלות של המכשיר, מיקום ההתקנה חייב לעמוד בדרישות הבאות יש למקם את המכשיר על משטח יציב, ישר ואופקי עם יכולת העמסה מספקת עבור המכשיר והפריט הכבד ביותר שצפוי להישקל

בחר את מיקום ההתקנה כך שילדים לא יוכלו להגיע למכשיר אין למקם את המכשיר בסביבה חמה, רטובה או לחה מאוד או בקרבת חומרים דליקים

1	Allgemeines	24
1.1	Informationen zu dieser Anleitung	25
1.2	Haftungsbeschränkung	25
1.3	Urheberschutz	25
1.4	Lieferumfang	25
1.5	Auspacken	25
2	Aufbau und Funktion	26
2.1	Gesamtübersicht	26
2.2	Bedienelemente	26
2.3	Typenschild	26
3	Bedienung und Betrieb	26
3.1	Batterien einsetzen.....	26
3.2	Batteriewechsel.....	27
3.3	Betrieb des Gerätes	27
3.3.1	Wechsel zwischen Küchenwaage-Betrieb und Feinwaage-Betrieb.....	27
3.3.2	Wiegen	27
3.3.3	TARE-Funktion	27
3.3.4	Wiegeeinheiten (Unit-Function)	28
3.3.5	HOLD-Funktion	28
3.3.6	Ausschalten	28
4	Reinigung und Pflege	28
4.1	Sicherheitshinweise.....	28
4.2	Reinigung	28
5	Störungsbehebung	29
5.1	Sicherheitshinweise.....	29
5.2	Störungsanzeigen.....	29
6	Entsorgung des Altgerätes	29
6.1	Entsorgung der Verpackung	30
7	Garantie	30

1 Allgemeines

Lesen Sie die hier enthaltenen Informationen, damit Sie mit Ihrem Gerät schnell vertraut werden und seine Funktionen in vollem Umfang nutzen können. Ihr Gerät dient Ihnen viele Jahre lang, wenn Sie es sachgerecht behandeln und pflegen. Wir wünschen Ihnen viel Freude beim Gebrauch.

1.1 Informationen zu dieser Anleitung

Diese Bedienungsanleitung ist Bestandteil der Küchenwaage / Feinwaage CASO KitchenDuo (nachfolgend als Gerät bezeichnet) und gibt Ihnen wichtige Hinweise für die Inbetriebnahme, die Sicherheit, den bestimmungsgemäßen Gebrauch und die Pflege des Gerätes. Die Bedienungsanleitung muss ständig am Gerät verfügbar sein.

Sie ist von jeder Person zu lesen und anzuwenden, die mit der:

- Inbetriebnahme, • Bedienung,
- Störungsbehebung und/oder • Reinigung des Gerätes beauftragt ist.

Bewahren Sie diese Bedienungsanleitung auf und geben Sie diese mit dem Gerät an Nachbesitzer weiter.

1.2 Haftungsbeschränkung

Alle in dieser Anleitung enthaltenen technischen Informationen, Daten und Hinweise für die Installation, Betrieb und Pflege entsprechen dem letzten Stand bei Drucklegung und erfolgen unter Berücksichtigung unserer bisherigen Erfahrungen und Erkenntnisse nach bestem Wissen. Aus den Angaben, Abbildungen und Beschreibungen in dieser Anleitung können keine Ansprüche hergeleitet werden. Der Hersteller übernimmt keine Haftung für Schäden aufgrund:

- Nichtbeachtung der Anleitung
- Nicht bestimmungsgemäßer Verwendung
- Unsachgemäßer Reparaturen
- Technischer Veränderungen, Modifikationen des Gerätes
- Verwendung nicht zugelassener Ersatzteile
- Verwendung von nicht zugelassenem Zubehör

Modifikationen des Gerätes werden nicht empfohlen und sind nicht durch die Garantie gedeckt. Übersetzungen werden nach bestem Wissen durchgeführt. Wir übernehmen keine Haftung für Übersetzungsfehler, auch dann nicht, wenn die Übersetzung von uns oder in unserem Auftrag erfolgte. Verbindlich bleibt allein der ursprüngliche deutsche Text.

1.3 Urheberrecht

Diese Dokumentation ist urheberrechtlich geschützt. Alle Rechte, auch die der fotomechanischen Wiedergabe, der Vervielfältigung und der Verbreitung mittels besonderer Verfahren (zum Beispiel Datenverarbeitung, Datenträger und Datennetze), auch teilweise, behält sich die CASO GmbH vor. Inhaltliche und technische Änderungen vorbehalten.

1.4 Lieferumfang

Das Gerät wird standardmäßig mit folgenden Komponenten geliefert:

- CASO KitchenDuo • Bedienungsanleitung

1.5 Auspacken

Zum Auspacken des Gerätes entnehmen Sie das Gerät aus dem Karton und entfernen Sie das Verpackungsmaterial.

HINWEIS

- ▶ Heben Sie wenn möglich die Originalverpackung während der Garantiezeit des Gerätes auf, um das Gerät im Garantiefall wieder ordnungsgemäß verpacken zu können.

2 Aufbau und Funktion

In diesem Kapitel erhalten Sie wichtige Hinweise zum Aufbau und zur Funktion des Gerätes.

2.1 Gesamtübersicht

- ① Wiegefläche Küchenwaage
- ② Griffe
- ③ Batteriefach
- ④ Wiegefläche Feinwaage
- ⑤ Touch-Bedienpanel

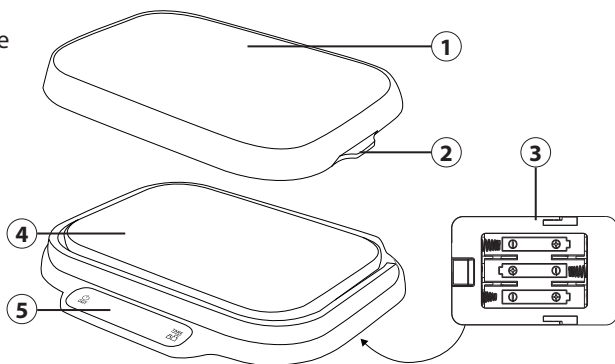

2.2 Bedienelemente



- ⑥ An/Aus-Taste & Wiegeeinheiten einstellen (ml, oz, g/kg)
- ⑦ TARE & Wechsel zwischen Küchenwaage-Betrieb (3 g - 15 kg) und Feinwaage-Betrieb (0,3 g - 1 kg)

2.3 Typenschild

Das Typenschild mit den Anschluss- und Leistungsdaten befindet sich an der Unterseite des Gerätes.

3 Bedienung und Betrieb

In diesem Kapitel erhalten Sie wichtige Hinweise zur Bedienung des Gerätes. Beachten Sie die Hinweise, um Gefahren und Beschädigungen zu vermeiden.

3.1 Batterien einsetzen

Öffnen Sie das Batteriefach auf der Unterseite des Geräts und setzen Sie 3 neuwertige Batterien (1,5V/ AAA – nicht im Lieferumfang enthalten) ein. Schließen Sie das Batteriefach anschließend wieder.

HINWEIS

- ▶ Entfernen Sie die Batterien bei längerer Nichtverwendung aus dem Gerät.

HINWEIS

- ▶ Achten Sie beim Einlegen auf die richtige Polarität.
- ▶ Setzen Sie nur Batterien des gleichen Typs ein, verwenden Sie keine unterschiedlichen Typen oder gebrauchte und neue Batterien miteinander.
- ▶ Entfernen Sie erschöpfte Batterien umgehend aus dem Gerät und entsorgen Sie diese sicher! Erhöhte Auslaufgefahr!

3.2 Batteriewechsel

Bei geringer Batterieladung zeigt das Display „Lo“ an und die Waage schaltet sich nach kurzer Zeit von selbst aus. Wechseln Sie die Batterien wie unter „Batterien einsetzen“ beschrieben.

3.3 Betrieb des Gerätes**3.3.1 Wechsel zwischen Küchenwaage-Betrieb und Feinwaage-Betrieb**

Die Waage kann als Küchenwaage und als Feinwaage betrieben werden. Während des Küchenwaage-Betriebs muss die Wiegefläche der Küchenwaage (1) auf der Gerätebasis platziert werden. Im Feinwaage-Betrieb entfernen Sie die Wiegefläche der Küchenwaage (1) von der Gerätebasis.

Wenn Sie bei eingeschaltetem Gerät die -Taste gedrückt halten, können Sie zwischen den beiden Betriebsarten wechseln.

Anzeige im Display:

-Symbol Weiß = Küchenwaagen-Betrieb

-Symbol Grün = Feinwaagen-Betrieb

3.3.2 Wiegen

1. Stellen Sie die Waage auf eine stabile, gerade Fläche.
2. Tippen Sie auf die -Taste (6), um die Waage einzuschalten. Das Gerät startet in der zuletzt ausgewählten Maßeinheit und Betriebsart und zeigt Null an.
3. Legen Sie das Wiegegut auf die Wiegefläche und das entsprechende Gewicht wird angezeigt.



3.3.3 TARE-Funktion

1. Legen Sie das Wiegegut auf die Wiegeschale.
2. Das LED Display zeigt das Gewicht an.
3. Tippen Sie auf die -Taste.
4. Die Anzeige im Display zeigt Null an.
5. Legen Sie ggf. weiteres Wiegegut auf, um es zuzuwiegen.
6. Wenn Sie das Wiegegut entnehmen, zeigt die Waage das negative Gewicht an.
7. Wiederholen Sie Schritt 3 und das Display zeigt Null an.

3.3.4 Wiegeeinheiten (Unit-Function)

Durch kurzes Tippen auf die  -Taste können Sie zwischen den unterschiedlichen Wiegeeinheiten (ml, oz, g/kg) wechseln.

3.3.5 HOLD-Funktion

Durch gleichzeitiges drücken der  und  -Taste aktivieren Sie die „HOLD“-Funktion (H-ON erscheint im Display). Falls Ihr Wiegegut so groß ist, dass Sie das Display nicht sehen können, wird das Gewicht auch nach dem Entnehmen des Wiegeguts noch auf dem Display angezeigt. Durch wiederholtes Drücken der beiden Tasten deaktivieren Sie diese Funktion wieder (H-OFF erscheint im Display).

3.3.6 Ausschalten

Die Waage schaltet sich automatisch nach 2 Minuten aus. Sie können die Waage auch manuell ausschalten, indem Sie die  -Taste gedrückt halten.

4 Reinigung und Pflege

In diesem Kapitel erhalten Sie wichtige Hinweise zur Reinigung und Pflege des Artikels. Beachten Sie die Hinweise um Beschädigungen durch falsche Reinigung des Artikels zu vermeiden und den störungsfreien Betrieb sicherzustellen.

4.1 Sicherheitshinweise

VORSICHT

Beachten Sie die folgenden Sicherheitshinweise, bevor Sie mit der Reinigung des Gerätes beginnen:

- ▶ Das Gerät muss regelmäßig gereinigt und Rückstände entfernt werden. Ein nicht in einem sauberen Zustand gehaltenes Gerät wirkt sich nachteilig auf die Lebensdauer aus und kann zu einem gefährlichen Gerätezustand führen.
- ▶ Das Gerät nicht in Wasser oder andere Flüssigkeiten tauchen und nicht in die Spülmaschine geben.
- ▶ Wenn Feuchtigkeit in das Gerät eindringt, können elektronische Bauteile beschädigt werden.
- ▶ Benutzen Sie keine aggressiven oder scheuernden Reinigungsmittel und keine Lösungsmittel.
- ▶ Kratzen Sie hartnäckige Verschmutzungen nicht mit harten Gegenständen ab.

4.2 Reinigung

Reinigen Sie das Gehäuse, die Wiegeflächen und das Bedienfeld mit einem weichen angefeuchteten Tuch.

5 Störungsbehebung

In diesem Kapitel erhalten Sie wichtige Hinweise zur Störungslokalisierung und Störungsbehebung. Beachten Sie die Hinweise, um Gefahren und Beschädigungen zu vermeiden.

5.1 Sicherheitshinweise

VORSICHT

- ▶ Reparaturen an Elektrogeräten dürfen nur von Fachleuten durchgeführt werden, die vom Hersteller geschult sind.
- ▶ Durch unsachgemäße Reparaturen können erhebliche Gefahren für den Benutzer und Schäden am Gerät entstehen.

5.2 Störungsanzeigen

Im Fehlerfall wird im Display ein Fehlercode ausgegeben, der die Fehlerursache beschreibt.

Anzeige	Beschreibung
L0	Geringe Batterieladung. Tauschen Sie die Batterien aus.
EEEE	Die Waage ist überlastet.
unSt	Die Waage steht nicht stabil.
out2	Es befindet sich zu hohes Gewicht auf der Waage während sie angeschaltet wird. Nehmen Sie das Gewicht von der Waage, schalten Sie die Waage erneut ein und legen Sie dann erst das Wiegegut auf.
E1	Sie haben die Betriebsart der Küchenwaage gewählt aber die Wiegefläche der Küchenwaage nicht platziert.

HINWEIS

- ▶ Wenn Sie mit den oben genannten Schritten das Problem nicht lösen können, wenden Sie sich bitte an den Kundendienst.
- ▶ Reinigen Sie das Gerät bevor Sie es an den Kundendienst senden.

6 Entsorgung des Altgerätes

Elektrische und elektronische Altgeräte enthalten vielfach noch wertvolle Materialien. Sie enthalten aber auch schädliche Stoffe, die für ihre Funktion und Sicherheit notwendig waren. Im Restmüll oder bei falscher Behandlung können diese der menschlichen Gesundheit und der Umwelt schaden. Geben Sie Ihr Altgerät deshalb auf keinen Fall in den Restmüll.



HINWEIS

- ▶ Nutzen Sie die von Ihrem Wohnort eingerichtete Sammelstelle zur Rückgabe und Verwertung elektrischer und elektronischer Altgeräte. Informieren Sie sich gegebenenfalls bei Ihrem Rathaus, Ihrer Müllabfuhr oder bei Ihrem Händler.
- ▶ Sorgen Sie dafür, dass Ihr Altgerät bis zum Abtransport kindersicher aufbewahrt wird.

6.1 Entsorgung der Verpackung

Die Verpackung schützt das Gerät vor Transportschäden. Die Verpackungsmaterialien sind nach umweltverträglichen und entsorgungstechnischen Gesichtspunkten ausgewählt und deshalb recycelbar.



Die Rückführung der Verpackung in den Materialkreislauf spart Rohstoffe und verringert das Abfallaufkommen. Entsorgen Sie nicht mehr benötigte Verpackungsmaterialien an den Sammelstellen für das Verwertungssystem »Grüner Punkt«.

7 Garantie

Für dieses Produkt übernehmen wir beginnend vom Verkaufsdatum 24 Monate Garantie für Mängel, die auf Fertigungs- oder Werkstofffehler zurückzuführen sind. Unsere Garantie gilt für Deutschland, Österreich und die Niederlande. Für alle anderen Länder kontaktieren Sie uns bitte.

Ihre gesetzlichen Gewährleistungsansprüche nach §437 ff. BGB bleiben hiervon unberührt. Die Inanspruchnahme Ihrer gesetzlichen Mängelrechte ist für Sie unentgeltlich. In der Garantie nicht enthalten sind Schäden, die durch unsachgemäße Behandlung oder Einsatz entstanden sind, sowie Mängel, welche die Funktion oder den Wert des Gerätes nur geringfügig beeinflussen. Weitergehend sind Verschleißteile, Transportschäden, soweit wir dies nicht zu verantworten haben, sowie Schäden, die durch nicht von uns durchgeführte Reparaturen entstanden sind, vom Garantieanspruch ausgeschlossen.

Dieses Gerät ist für den Gebrauch im privaten Bereich (Haushaltseinsatz) konstruiert und leistungsmäßig ausgelegt. Eine etwaige Nutzung im gewerblichen Einsatz fällt nur soweit unter die Garantie, wie es sich im Umfang mit der Beanspruchung einer privaten Nutzung vergleichen lässt. Es ist nicht für den weitergehenden, gewerblichen Gebrauch bestimmt.

Bei berechtigten Reklamationen werden wir das mangelhafte Gerät nach unserer Wahl reparieren oder gegen ein mängelfreies Gerät austauschen. Offene Mängel sind innerhalb von 14 Tagen nach Lieferung anzuzeigen. Weitere Ansprüche sind ausgeschlossen.

Zur Geltendmachung eines Garantieanspruches setzen Sie sich bitte vor einer Rücksendung des Gerätes (immer mit Kaufbeleg!) mit uns in Verbindung. Unsere Kontaktdaten („Garantiegeber“) finden Sie am Beginn dieser Bedienungsanleitung.

Table of contents - Operation

1	General	31
1.1	Information on this manual	32
1.2	Limitation of liability	32
1.3	Copyright protection.....	32
1.4	Delivery scope	32
1.5	Unpacking	32
2	Design and Function.....	33
2.1	Overview.....	33
2.2	Control Panel	33
2.3	Rating plate.....	33
3	Operation and Handling	33
3.1	Inserting the batteries	33
3.2	Replacing the batteries.....	34
3.3	Operation of the appliance	34
3.3.1	Changing between kitchen scales and precision scales operation	34
3.3.2	Weighing	34
3.3.3	TARE function.....	34
3.3.4	Weighing units (unit function)	35
3.3.5	HOLD function.....	35
3.3.6	Switching off	35
4	Cleaning and Maintenance	35
4.1	Safety information	35
4.2	Cleaning.....	35
5	Troubleshooting	35
5.1	Safety notices	36
5.2	Troubleshooting table	36
6	Disposal of the Old Device	36
6.1	Disposal of the packaging.....	37
7	Guarantee.....	37

1 General

Please read the information contained herein so that you can become familiar with your device quickly and take advantage of the full scope of its functions. Your appliance will serve you for many years if you handle it and care for it properly. We wish you a lot of pleasure in using it!

1.1 Information on this manual

These operating instructions are a component of the Kitchen scales / precision weighing scales CASO KitchenDuo (referred to hereafter as the Device) and provide you with important information for the initial commissioning, safety, intended use and care of the device. The Operating Instructions must be available at all times at the device. This Operating Manual must be read and applied by every person who is instructed to work with the device:

- Commissioning,
- Troubleshooting and/or
- Operation,
- Cleaning

Keep the Operating Manual in a safe place and pass it on to the subsequent owner along with the device.

1.2 Limitation of liability

All the technical information, data and notices with regard to the installation, operation and care are completely up-to-date at the time of printing and are compiled to the best of our knowledge and belief, taking our past experience and findings into consideration. No claims can be derived from the information provided, the illustrations or descriptions in this manual. The manufacturer does not assume any liability for damages arising as a result of the following:

- Non-observance of the manual
- Uses for non-intended purposes
- Improper repairs
- Technical alterations, modifications of the device
- Use of unauthorized spare parts

Modifications of the device are not recommended and are not covered by the guarantee. All translations are carried out to the best of our knowledge. We do not assume any liability for translation errors, not even if the translation was carried out by us or on our instructions. The original German text remains solely binding.

1.3 Copyright protection

This document is copyright protected. CASO GmbH reserves all the rights, including those for photomechanical reproduction, duplication and distribution using special processes (e.g. data processing, data carriers, data networks), even partially. Subject to content and technical changes.

1.4 Delivery scope

As a rule, the articles are delivered with the following components:

- CASO KitchenDuo
- Operation Manual

1.5 Unpacking

To unpack the device, proceed as follows: Remove the device out of the carton and remove the packaging material.

PLEASE NOTE

- ▶ If possible, keep the original packaging for the duration of the guarantee period in the event a return is necessary.

2 Design and Function

This chapter provides you with important information of the design and function of the device.

2.1 Overview

- 1 Kitchen scales weighing platform
- 2 Handles
- 3 Battery compartment
- 4 Precision scales weighing platform
- 5 Touch operating panel

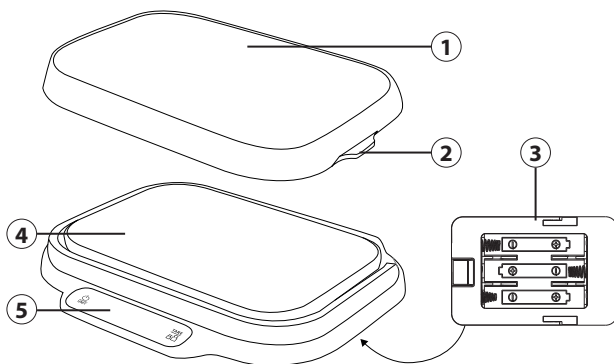

2.2 Control Panel



- 6 "On/Off" button & setting of weighing units (ml, oz, g/kg)
- 7 TARE & changing between kitchen scales operation (3 g - 15 kg) and precision scales operation (0.3 g - 1 kg)

2.3 Rating plate

The rating plate with the connection and performance data can be found beneath the device.

3 Operation and Handling

This chapter provides you with important information and notes on the operation and basic settings of the appliance.

3.1 Inserting the batteries

Open the battery cover on the bottom of the device and insert 3 new batteries (1.5V/ AAA – not included in the scope of delivery). Following this, close the battery cover.

PLEASE NOTE

- ▶ Remove the batteries if you are not planning to use the scales for a longer period of time.

PLEASE NOTE

- ▶ Make sure that you insert the batteries correctly (+/- terminals).
- ▶ Only use batteries of the same type; do not mix different types or used and new batteries.
- ▶ Remove empty batteries from the device without delay and dispose of them safely! Increased risk of leakage!

3.2 Replacing the batteries

When the batteries are low, the display will show the error “Lo” and the scales will turn themselves off after a short time. Change the batteries as described in the “Replacing the batteries” section below.

3.3 Operation of the appliance**3.3.1 Changing between kitchen scales and precision scales operation**

These scales can be used as both kitchen scales and precision scales. When using them as kitchen scales, the weighing platform (1) must be placed on the device base. When using them as precision scales, remove the weighing platform (1) from the device base.

To change between the two different operating modes, press the -button while the scales are turned on.

Symbols on the control panel:

-symbol, white = kitchen scales operation

-symbol, green = precision scales operation

3.3.2 Weighing

1. Place the scales on a hard, flat surface.
2. Press the -button (6) to turn on the scales. The device will be set to the last unit of weight and operation mode used and show the weight 0.
3. Place the object to be weighed on the scales. You will see the corresponding weight on the control panel.



3.3.3 TARE function

1. Place the object to be weighed in the weighing bowl.
2. The LED display will show the weight.
3. Press the -button.
4. The control panel display will show the weight 0.
5. Place any further objects to be weighed on the scales to add their weight to the total.
6. When you remove the object/s to be weighed, the scales will show the negative weight.
7. Repeat Step 3 and the control panel will show 0.

3.3.4 Weighing units (unit function)

Briefly press the -button to change the weighing unit (ml, oz, g/kg).

3.3.5 HOLD function

Press the  and -buttons simultaneously to activate the "HOLD" function (H-ON will appear on the control panel). If the object/s to be weighed are so big that you cannot see the control panel, then this function will ensure that the weight continues to be displayed on the control panel after you remove the object/s. Press both buttons again to deactivate this function (H-OFF will appear on the display).

3.3.6 Switching off

The scales switch off automatically after 2 minutes. You can also turn them off manually by pressing the -button

4 Cleaning and Maintenance

This chapter provides you with important notices with regard to cleaning and maintaining the device. Please observe the notices to prevent damages due to cleaning the device incorrectly and to ensure trouble-free operation.

4.1 Safety information

ATTENTION

Please observe the safety instructions, before cleaning your device:

- ▶ Clean the unit after every use. Failure to clean the unit regularly can lead to potential malfunctions, as well as safety and health risks.
- ▶ Never immerse the scale into water or other liquid
- ▶ Do not put it in the dishwasher.
- ▶ If moisture penetrates the unit's housing, it can damage the electronic components. Please ensure that no moisture enters the device.
- ▶ Do not use any hard or abrasive cleaning agents
- ▶ Do not attempt to scrape off stubborn grime with hard or abrasive tools

4.2 Cleaning

Clean the housing, the weighing platforms and the control panel with a soft damp cloth.

5 Troubleshooting

This chapter provides you with important notices with regard to operating the device. Observe the following notices to avoid dangers and damages:

5.1 Safety notices

⚠ ATTENTION

- ▶ Repairs of electrical appliances must be carried out by qualified person who are trained by the manufacturer.
- ▶ Repairs performed by untrained persons may result in considerable hazards for the user and damage the machine.

5.2 Troubleshooting table

If an error occurs, then an error code will appear on the control panel display. It describes the reason for the error.

Display	Description
Lo	Low batteries. Replace the batteries.
EEEE	The scales are overloaded.
unSt	The scales are not on a stable surface.
out?	There is too much weight on the scales when they are turned on. Remove the weight from the scales, turn the scales on again and then place the object to be weighed on the scales.
E 1	You have selected the kitchen scales operating mode but have not placed the kitchen scales weighing platform on the base.

PLEASE NOTE

- ▶ If you cannot solve the problem by carrying out the steps described above, our Customer Service will help you free of charge.
- ▶ **Clean the device before you send it to customer service.**

6 Disposal of the Old Device

Old electric and electronic devices frequently still contain valuable materials. However, they also contain damaging substances, which were necessary for their functionality and safety. If these were put in the non-recyclable waste or were handled incorrectly, they could be detrimental to human health and the environment. Therefore, do not put your old device into the non-recyclable waste under any circumstances.



PLEASE NOTE

- ▶ Utilise the collection point, established in your town, to return and recycle old electric and electronic devices. If necessary, contact your town hall, local refuse collection service or your dealer for information.
- ▶ Ensure that your old device is stored safely away from children until it is taken away.



6.1 Disposal of the packaging

The packaging protects the device against damages during transit. The packaging materials are selected in accordance with environmentally compatible and recycling-related points of view and can therefore be recycled. Returning the packaging back to the material loop saves raw materials and reduces the quantities of accumulated waste. Take any packaging materials that are no longer required to “Green Dot” recycling collection points for disposal.

7 Guarantee

We provide a 24-month guarantee for defects caused by production or material faults, beginning on the date of purchase. Our guarantee is valid for Germany, Austria and the Netherlands. For all other countries, please contact us.

Your legal guarantee claims as per Art. 437 ff. German Civil Code (BGB) will remain unaffected by this. You may exercise your statutory guarantee rights free of charge. The guarantee does not cover damage caused by improper handling or use of the product or defects which have only a minor impact on the product's functionality or value. In addition to this, the guarantee also excludes parts which are subject to wear and tear; transport damages insofar as we are not responsible for them and damages caused by repairs which were not carried out by us.

This product has been constructed for non-commercial use (domestic use) and its performance is designed to meet the corresponding needs. The guarantee only covers commercial use insofar as it is comparable to domestic use. The product is not intended for any other type of commercial use.

In the case of legitimate complaints we may either repair the defective product or replace it with a defect-free product at our discretion. Obvious defects must be notified to us within 14 days of the product's delivery. Any further claims are excluded.

When making a guarantee claim please contact us before you return the product (always with the purchase receipt!). Our contact details (“Guarantor”) are provided at the beginning of this instruction manual.

Inhoud van de gebruiksaanwijzing

1	Algemeen	38
1.1	Informatie over deze gebruiksaanwijzing	39
1.2	Aansprakelijkheid	39
1.3	Auteurswet	39
1.4	Leveringsomvang	39
1.5	Uitpakken	39
2	Opbouw en functie	40
2.1	Overzicht	40
2.2	Bedieningselementen	40
2.3	Typeplaatje	40
3	Bediening en werking	40
3.1	Invoering van de batterijen	40
3.2	Vervanging van de batterijen	41
3.3	Werking van het apparaat	41
3.3.1	Wisselen tussen keukenweegschaalmodus en fijnweegschaalmodus	41
3.3.2	Wegen	41
3.3.3	Functie TARA	41
3.3.4	Eenheden van de wieg (functie van de eenheid)	42
3.3.5	HOLD-functie	42
3.3.6	Uitschakeling	42
4	Reiniging en onderhoud	42
4.1	Veiligheidsvoorschriften	42
4.2	Reiniging	42
5	Storingen verhelpen	42
5.1	Veiligheidsvoorschriften	43
5.2	Oorzaken van de storingen en het verhelpen	43
6	Afvoer van het oude apparaat	43
6.1	Verwijderen van de verpakking	44
7	Garantie	44

1 Algemeen

Lees de hier vermelde informatie, zodat u snel vertrouwd raakt met uw apparaat en al zijn functies in volle omvang kunt gebruiken. U heeft jaren lang plezier van uw snelwaterkoker als u hem vakkundig behandelt en onderhoudt. Wij wensen u veel plezier met het gebruik.

1.1 Informatie over deze gebruiksaanwijzing

Deze gebruiksaanwijzing hoort bij de Keukenweegschaal / fijne weegschaal van CASO KitchenDuo (vanaf hier 'apparaat' genoemd) en geeft u belangrijke aanwijzingen voor de ingebruikname, de veiligheid, het doelgerichte gebruik en het onderhoud van het apparaat.

De gebruiksaanwijzing moet altijd bij het apparaat voorhanden zijn en voor iedereen te lezen en te gebruiken die met de:

- Ingebruikname, • bediening,
 - oplossing van een storing en/of • reiniging
- van het apparaat belast is. Bewaar deze gebruiksaanwijzing en geef hem samen met het apparaat door aan een eventuele volgende eigenaar.

1.2 Aansprakelijkheid

Alle in deze gebruiksaanwijzing aanwezige technische informatie, gegevens en instructies voor installatie, ingebruikname en onderhoud beantwoorden aan de laatste stand bij het in druk gaan en vinden plaats met inachtneming van onze tot nu toe opgedane ervaringen en kennis naar eer en geweten. Aan de informatie, afbeeldingen en beschrijvingen in deze gebruiksaanwijzingen kunnen geen rechten worden ontleend. De fabrikant is niet aansprakelijk voor schade op grond van:

- Niet-naleving van de gebruiksaanwijzing
- Ondeskundige reparaties
- Niet volgens de voorschriften geldend gebruik
- Technische veranderingen, modificaties van het apparaat
- Toepassing van niet goedgekeurde onderdelen

Modificaties van het apparaat worden niet aanbevolen en vallen niet onder de garantie. Vertalingen worden naar beste weten uitgevoerd. Wij zijn niet verantwoordelijk voor vertaalfouten, ook niet in het geval dat de vertaling door ons of in opdracht van ons is gemaakt. Bindend blijft alleen de oorspronkelijke Duitse tekst.

1.3 Auteurswet

Dit documentatiemateriaal is auteursrechtelijk beschermd. Alle rechten, ook die van de fotomechanische reproductie, de verveelvoudiging en de verbreiding door bijzondere handelswijzen (bijvoorbeeld gegevensverwerking, informatiedragers en datanetwerken), ook ten dele, zijn de firma CASO GmbH voorbehouden. Inhoudelijke en technische veranderingen voorbehouden.

1.4 Leveringsomvang

Het apparaat wordt standaard geleverd met de volgende componenten:

- CASO KitchenDuo
- Bedieningshandleiding

1.5 Uitpakken

Bij het uitpakken van het apparaat gaat u als volgt te werk: Neem het apparaat uit de doos en verwijder het verpakkingsmateriaal.

TIP

- Bewaar indien mogelijk het originele verpakkingsmateriaal gedurende de garantieperiode, zodat u het apparaat indien nodig weer volgens de voorschriften kunt inpakken.

2 Opbouw en functie

In dit hoofdstuk vindt u belangrijke informatie over het ontwerp en de werking van de machine.

2.1 Overzicht

- ① Weegoppervlak van de keukenweegschaal
- ② Handgrepen
- ③ Batterijkvak
- ④ Weegoppervlak van de fijne weegschaal
- ⑤ Tactiel bedieningspaneel

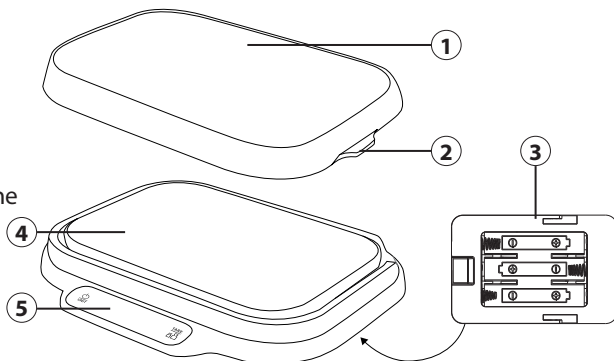

2.2 Bedieningselementen



- ⑥ Toets voor het in- of uitschakelen en voor het instellen van de weegeenheden (ml, oz, g/kg)
- ⑦ TARA en wissel tussen keukenweegschaal (3 g tot 15 kg) en fijnweegschaal (0,3 g tot 1 kg)

2.3 Typeplaatje

Het typeplaatje met de aansluitings- en prestatiegegevens bevindt zich aan de onderkant van de unit.

3 Bediening en werking

In dit hoofdstuk krijgt u belangrijke aanwijzingen m.b.t. de bediening van het apparaat. Neem de aanwijzingen in acht om gevaren en beschadigingen te voorkomen.

3.1 Invoering van de batterijen

Open het batterijkvak dat zich aan de onderkant van het apparaat bevindt. Plaats drie nieuwe batterijen (type: 1,5V/ AAA – deze batterijen zijn bij de levering niet inbegrepend). Na het plaatsen van de batterijen moet u het batterijkvak weer sluiten.

TIP

- ▶ Verwijder de batterijen als u het apparaat langere tijd niet gebruikt.

TIP

- ▶ Let op de juiste polariteit bij het plaatsen van de batterijen.
- ▶ Plaats alleen batterijen van hetzelfde type. Gebruik geen verschillende soorten batterijen of gebruikte en nieuwe batterijen samen.
- ▶ Verwijder lege batterijen onmiddellijk uit het apparaat. Gooi deze batterijen op een veilige manier weg! Er bestaat een groot risico op lekkage!

3.2 Vervanging van de batterijen

Als de batterijen weinig zijn opgeladen, verschijnt het volgende bericht op het scherm: „Lo“. De weegschaal schakelt na korte tijd automatisch uit. Vervang de batterijen volgens de beschrijving in de paragraaf „Invoering van de batterijen“.

3.3 Werking van het apparaat**3.3.1 Wisselen tussen keukenweegschaalmodus en fijnweegschaalmodus**

De weegschaal kan worden gebruikt als keukenweegschaal en als fijne weegschaal. Tijdens het gebruik van de keukenweegschaal moet het weegoppervlak van de keukenweegschaal (1) op de apparaatbasis worden geplaatst. In de fijnweegschaalmodus daarentegen moet u het weegoppervlak van de keukenweegschaal (1) van de basis van het apparaat verwijderen.

Als u op de -toets drukt terwijl het apparaat is ingeschakeld, kunt u schakelen tussen de twee bedrijfsmodi.

Weergave op het scherm:

-symbool in witte kleur = werking keukenweegschaal

-symbool in groene kleur = werking met fijne weegschalen

3.3.2 Wegen

1. Plaats de weegschaal op een stabiel en recht oppervlak.
2. Tik op de -toets (6). Zo kunt u de weegschaal inschakelen. Het apparaat start in de laatst geselecteerde maateenheid en in de laatst geselecteerde bedrijfsmodus. Het apparaat geeft nul aan.
3. Leg de spullen die je wilt wegen op het weegoppervlak. Nu wordt het bijbehorende gewicht weergegeven.



3.3.3 Functie TARA

1. Leg het voedsel dat je wilt wegen op de weegschaal.
2. Het LED scherm geeft het gewicht van het voedsel aan.
3. Tik op de -toets.
4. Op het scherm wordt nul weergegeven.
5. Leg eventueel meer voedingsmiddelen op de weegschaal om deze te wegen.
6. Wanneer u het voedsel van de wieg haalt, geeft de weegschaal het negatieve gewicht van het onttrokken voedsel weer.
7. Herhaal stap 3. Dan verschijnt er nul op het scherm

3.3.4 Eenheden van de wieg (functie van de eenheid)

Als u kort op de  -toets tikt, kunt u schakelen tussen de verschillende weegunits (ml, oz, g/kg).

3.3.5 HOLD-functie

Als u tegelijkertijd op de  en  -toets drukt, wordt de zogenaamde „HOLD“-functie geactiveerd (op het scherm verschijnt het volgende: H-ON). Als het door u gewogen voedsel zo groot is dat u het scherm niet kunt zien, wordt het gewicht nog steeds op het scherm weergegeven, zelfs nadat u het te wegen voedsel hebt weggenomen. Als u beide toetsen vaker indrukt, wordt de HOLD-functie weer gedeactiveerd (op het scherm verschijnt het volgende: H-OFF).

3.3.6 Uitschakeling

De weegschaal schakelt automatisch uit na 2 minuten. U kunt de weegschaal ook handmatig uitschakelen. Hiervoor moet u de  -toets ingedrukt houden.

4 Reiniging en onderhoud

In dit hoofdstuk krijgt u belangrijke informatie m.b.t. de reiniging en het onderhoud van het apparaat. Neem de aanwijzingen in acht om beschadigingen door verkeerde reiniging van het apparaat te voorkomen en een storingvrij gebruik te waarborgen.

4.1 Veiligheidsvoorschriften

VORZICHTIG

Schenkt u eerst aandacht aan de volgende veiligheidsvoorschriften voordat u met de reiniging van het apparaat begint:

- ▶ Het apparaat moet regelmatig gereinigd worden en kookresten verwijderd. Een niet in een schone toestand verkerend apparaat heeft nadelige gevolgen voor de levensduur en kan leiden tot een gevaarlijke conditie van het apparaat.
- ▶ Het apparaat niet in water onderdompelen en niet in de vaatwasser zetten.
- ▶ Krab hardnekkig vuil niet af met harde voorwerpen.
- ▶ Als er vocht doordringt in het apparaat, kan elektronische componenten beschadigen.
- ▶ Gebruik geen agressieve of schurende schoonmaakmiddelen of oplosmiddelen.

4.2 Reiniging

Reinig de behuizing, de weegoppervlakken en het bedieningspaneel met een zachte en vochtige doek.

5 Storingen verhelpen

In dit hoofdstuk krijgt u belangrijke informatie m.b.t. het lokaliseren van storingen en het verhelpen van storingen. Let u op de aanwijzingen om gevaren en beschadigingen te voorkomen.

5.1 Veiligheidsvoorschriften

⚠ VOORZICHTIG

- ▶ Reparaties aan elektrische apparaten mogen alleen uitgevoerd worden door gekwalificeerd vakpersoneel dat door de fabrikant is geschoold.
- ▶ Door ondeskundige reparaties kunnen aanzienlijke gevaren voor de gebruiker ontstaan, evenals schade aan het apparaat.

5.2 Oorzaken van de storingen en het verhelpen

Als er een fout optreedt, wordt op uw scherm een foutcode weergegeven die de oorzaak van de fout beschrijft.

Weergave	Beschrijving
Lo	Lage batterijlading. Vervang de batterijen.
EEEE	De weegschaal is overbelast.
unSt	De weegschaal staat niet stabiel.
out2	Er zit een te hoog gewicht op de weegschaal terwijl de weegschaal wordt ingeschakeld. Verwijder het gewicht van de weegschaal, schakel de weegschaal opnieuw in en plaats dan eerst het voedsel opnieuw op de weegschaal.
E 1	U heeft de bedrijfsmodus van de keukenweegschaal gekozen. U hebt het weegoppervlak van de keukenweegschaal echter niet gepositioneerd.

TIP

- ▶ Als u met de bovengenoemde stappen het probleem niet kunt oplossen, neem dan gratis contact op met de klantenservice.
- ▶ **Reinig het apparaat voordat u het naar de klantenservice stuurt.**

6 Afvoer van het oude apparaat

Oude elektrische en elektronische apparaten bevatten vaak nog waardevolle materialen. Ze bevatten echter ook schadelijke stoffen, die voor hun functioneren en veiligheid noodzakelijk waren. In het huishoudelijk afval of bij verkeerde behandeling kunnen deze stoffen de menselijke gezondheid en het milieu schade aanbrengen. Zet uw oude apparaat daarom nooit bij het gewone huishoudelijk vuil.



TIP

- ▶ Maak gebruik van de in uw woonplaats voorhanden zijnde inzamelplek voor teruggave en verwerking van oude elektrische en elektronische apparaten. Haal eventueel informatie bij uw gemeentehuis, de vuilnisophaaldienst of bij uw winkelier.
- ▶ Zorg ervoor dat uw oude apparaat tot het moment van transport op een kinderveilige plek wordt bewaard.

6.1 Verwijderen van de verpakking

De verpakking beschermt het apparaat tegen transportschade. De verpakkingsmaterialen zijn uitgezocht vanuit milieuvriendelijke en verwijderingstechnische gezichtspunten en daarom recyclebaar. Het terugbrengen van de verpakking in de materiaalkringloop bespaart grondstoffen en verkleint de afvalhoop. Lever niet meer benodigd verpakkingsmateriaal in bij een afvalbrengstation, dat zorgdraagt voor de recycling.



7 Garantie

Voor dit product geven wij beginnend op de koopdatum 24 maanden garantie voor gebreken die terug te voeren zijn op productie- of materiaalfouten. Onze garantie geldt voor Duitsland, Oostenrijk en Nederland. Neem voor alle andere landen a.u.b. contact met ons op. Uw wettelijke aanspraken op waarborg volgens §437 ff. BGB (= Duitse Burgerlijk Wetboek) blijven hiervan onaangeroerd. De gebruikmaking van uw wettelijke rechten bij gebreken is voor u kosteloos. Niet in de garantie inbegrepen zijn schaden, die ontstaan zijn door een ondeskundige behandeling of inzet, evenals gebreken, die de functie of de waarde van het apparaat slechts weinig beïnvloeden. Verder zijn slijtageonderdelen, transportschaden, voor zover deze niet door ons te verantwoorden zijn, evenals schaden, die ontstaan zijn door niet door ons uitgevoerde reparaties, uitgesloten van de aanspraak op garantie. Dit apparaat is geconstrueerd voor het gebruik in de particuliere sfeer (huishoudelijk gebruik) en komt overeen met de te leveren prestaties. Een eventueel gebruik in de commerciële inzet valt alleen voor zover onder de garantie, als het in de omvang te vergelijken is met de belasting van een particulier gebruik. Het is niet bestemd voor een verdergaand, commercieel gebruik. Bij terechte klachten zullen wij het gebrekkige apparaat naar onze keuze repareren of omruilen voor een apparaat zonder gebreken. Open gebreken moeten binnen 14 dagen na de levering aangegeven worden. Andere aanspraken zijn uitgesloten. Neem voor het indienen van een aanspraak op garantie a.u.b. voor het terugzenden van het apparaat (altijd met bewijs van aankoop) contact met ons op. Onze contactgegevens („garantiegever“) vindt u aan het begin van deze bedieningshandleiding.

Índice de uso

- 1 Generalidades45**
- 1.1 Información acerca de este manual46
- 1.2 Limitación de responsabilidad46
- 1.3 Derechos de autor (copyright)46
- 1.4 Ámbito de suministro46
- 1.5 Desembalaje46
- 2 Estructura y funciones47**
- 2.1 Visión general47
- 2.2 Elementos operativos47
- 2.3 Placa de especificaciones47
- 3 Operación y funcionamiento47**
- 3.1 Colocación de las pilas47
- 3.2 Cambio de las pilas48
- 3.3 Funcionamiento del aparato48
- 3.3.1 Conmutación entre el modo de balanza de cocina y de balanza de precisión48
- 3.3.2 Pesaje48
- 3.3.3 Función TARE.....48
- 3.3.4 Unidades de pesaje (función Unit).....49
- 3.3.5 Función HOLD.....49
- 3.3.6 Apagado49
- 4 Limpieza y conservación49**
- 4.1 Instrucciones de seguridad49
- 4.2 Limpieza49
- 5 Resolución de fallas49**
- 5.1 Instrucciones de seguridad50
- 5.2 Indicaciones de avería.....50
- 6 Eliminación del aparato usado.....50**
- 6.1 Eliminación del embalaje51
- 7 Garantía51**

1 Generalidades

Lea atentamente la información contenida en este manual para familiarizarse rápidamente con el aparato y poder utilizar sus funciones en toda su capacidad. Su aparato le servirá durante muchos años si lo trata y lo cuida adecuadamente. Esperamos que disfrute de su uso.

1.1 Información acerca de este manual

El manual de instrucciones forma parte integrante del Balanza de cocina/balanza de precisión CASO KitchenDuo (en lo sucesivo denominado aparato) y le proporciona instrucciones importantes para la puesta en marcha, la seguridad, el uso previsto y la conservación del aparato.

El manual del usuario debe guardarse siempre a mano, cerca del aparato. Debe ser leído y utilizado por la persona encargada de:

- la puesta en marcha, • operación,
- resolución de fallas y/o • limpieza

del aparato. Guarde este manual de instrucciones en un lugar seguro y facilítelo a las terceras personas que vayan a utilizarlo en el futuro.

1.2 Limitación de responsabilidad

La información técnica contenida, datos e indicaciones contenidos en el presente manual para la instalación, operación y conservación se corresponden con los últimos avances técnicos en el momento de la impresión y se publican teniendo en cuenta nuestra experiencia y conocimientos hasta ese momento. Por este motivo no nos hacemos responsables de las indicaciones, ilustraciones o descripciones contenidas en el presente manual del usuario. El fabricante no se hace responsable de los daños causados por

- desobedecimiento de las instrucciones
- uso indebido
- reparaciones indebidas
- modificaciones técnicas, modificaciones del aparato
- uso de piezas de repuesto no autorizadas

No se recomienda realizar modificaciones en el aparato y no están cubiertas por la garantía. Las traducciones se realizan a nuestro buen saber y entender. No nos hacemos responsables de ningún error de traducción, incluso si la traducción hubiera sido realizada por nosotros o por orden nuestra. Por tanto, sólo el texto original en alemán tendrá carácter vinculante.

1.3 Derechos de autor (copyright)

Esta documentación está protegida por los derechos de autor. CASO GmbH se reserva todos los derechos, incluida la reproducción fotomecánica, la publicación y distribución mediante procedimientos especiales (p.ej. procesamiento de datos, soporte de datos y redes de datos), ya sea en su totalidad o en parte. Válido salvo errores de contenido y modificaciones técnicas.

1.4 Ámbito de suministro

Estos productos vienen de fábrica con los siguientes componentes:

- CASO KitchenDuo
- Manual del usuario

1.5 Desembalaje

Para desembalar el aparato, sáquelo de la caja y retire el material de embalaje.

NOTA

- Si fuera posible, conserve el embalaje original durante el período de garantía para poder embalar el aparato adecuadamente en caso de que requiera hacer uso de la garantía.

2 Estructura y funciones

En este capítulo obtendrá importantes indicaciones de seguridad sobre la estructura y el funcionamiento del aparato.

2.1 Visión general

- 1 Superficie de pesaje balanza de cocina
- 2 Empuñaduras
- 3 Compartimento para las pilas
- 4 Superficie de pesaje balanza de precisión
- 5 Panel de control táctil

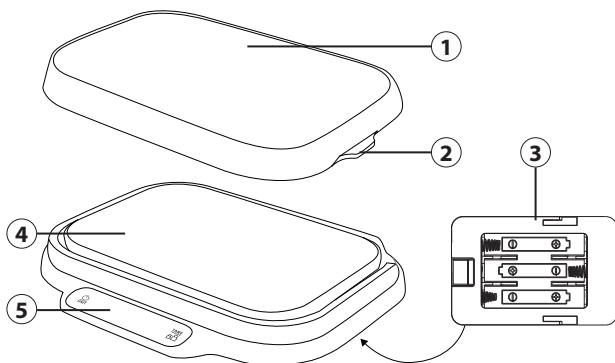

2.2 Elementos operativos



- 6 Botón de encendido/apagado y ajuste de la unidad de pesaje (ml, oz, g/kg)
- 7 TARE y cambio entre el modo de balanza de cocina (3 g - 15 kg) y de balanza de precisión (0,3 g - 1 kg)

2.3 Placa de especificaciones

La placa de especificaciones con los datos de conexión y de potencia se encuentra en la parte trasera del aparato.

3 Operación y funcionamiento

Este capítulo incluye algunos consejos importantes acerca de la operación y el funcionamiento del aparato. Observe dichos consejos para evitar peligros y daños.

3.1 Colocación de las pilas

Abra el compartimento para las pilas en la parte inferior del aparato e inserte 3 pilas nuevas (1,5 V/AAA - no incluidas en el volumen de suministro). A continuación, vuelva a cerrar el compartimento de pilas.

NOTA

- ▶ Retire las pilas del aparato si no lo va utilizar durante un tiempo prolongado.
- ▶ Preste atención a la polaridad correcta al insertar las pilas.
- ▶ Utilice únicamente pilas del mismo tipo; no combine diferentes tipos o pilas nuevas y usadas.
- ▶ Retire las pilas agotadas inmediatamente del aparato y deséchelas de manera segura. ¡Existe un elevado peligro de fugas!

3.2 Cambio de las pilas

Si la carga de las pilas es baja, la pantalla muestra «Lo» y la balanza se apaga automáticamente al cabo de poco tiempo. Cambie las pilas según la descripción en el apartado «Colocación de las pilas».

3.3 Funcionamiento del aparato

3.3.1 Conmutación entre el modo de balanza de cocina y de balanza de precisión

La balanza se puede utilizar como balanza de cocina o balanza de precisión. Durante el funcionamiento como balanza de cocina, la superficie de pesaje de la balanza de cocina (1) debe estar colocada en la base del aparato. Para el funcionamiento como balanza de precisión, retire la superficie de pesaje de la balanza de cocina (1) de la base del aparato.

Manteniendo pulsado el botón  con el aparato encendido, puede conmutar entre los dos modos de funcionamiento.

Indicación en la pantalla:

 -símbolo blanco = modo de balanza de cocina

 -símbolo verde = modo de balanza de precisión

3.3.2 Pesaje

1. Coloque la balanza sobre una base estable y horizontal.
2. Pulse el botón  (6) para encender la balanza. El aparato se inicia con la última unidad de medida y el último modo de funcionamiento seleccionado e indica cero.
3. Coloque el material a pesar en la superficie de pesaje. Se indica el peso correspondiente.



3.3.3 Función TARE

1. Coloque el material a pesar en la bandeja.
2. La pantalla LED indica el peso.
3. Pulse el botón .
4. En la pantalla se indica cero.
5. En su caso, añada artículos adicionales en la balanza para pesarlos.
6. Al retirar los artículos a pesar, la balanza indica el peso negativo.
7. Repita el paso 3. La pantalla indica cero.

3.3.4 Unidades de pesaje (función Unit)

Pulsando brevemente el botón  se puede conmutar entre las diferentes unidades de pesaje (ml, oz, g/kg).

3.3.5 Función HOLD

Pulsando simultáneamente los botones  y , se activa la función «HOLD» (en la pantalla aparece H-ON). Si el material a pesar es tan grande que le impide ver la pantalla, el peso se sigue indicando todavía en la pantalla después de retirar el material a pesar. La función se vuelve a desactivar pulsando repetidamente los dos botones (en la pantalla aparece H-OFF).

3.3.6 Apagado

La balanza se apaga automáticamente al cabo de 2 minutos. También puede apagar manualmente la balanza, manteniendo pulsado el botón .

4 Limpieza y conservación

Este capítulo incluye algunos consejos importantes acerca de la limpieza y la conservación del aparato. Tenga presentes las instrucciones y daños por limpieza incorrecta del aparato y asegúrese de que el aparato funciona sin errores.

4.1 Instrucciones de seguridad

PRECAUCIÓN

Tenga presentes las siguientes instrucciones de seguridad antes de comenzar a limpiar el aparato:

- ▶ El aparato debe limpiarse periódicamente para eliminar los restos de alimentos cocinados. El aparato que no se mantenga limpio perjudicará la conservación del aparato y puede hacer peligrar el aparato.
- ▶ No sumerja el aparato en agua u otros líquidos y no poner en el lavavajillas.
- ▶ Si la humedad penetra en el aparato, sus componentes electrónicos pueden resultar dañados.
- ▶ No utilice limpiadores agresivos ni disolventes.
- ▶ No elimine la suciedad incrustada mediante la fuerza, utilizando objetos duros.

4.2 Limpieza

Limpie la carcasa, las superficies de pesaje y el panel de control con un paño suave humedecido.

5 Resolución de fallas

Este capítulo incluye algunos consejos importantes acerca de la localización y resolución de fallas del aparato. Observe dichos consejos para evitar peligros y daños.

5.1 Instrucciones de seguridad

⚠ PRECAUCIÓN

- ▶ Las reparaciones de aparatos eléctricos y electrónicos sólo deben realizarse por personal técnico autorizado e instruido por el fabricante.
- ▶ Una reparación indebida podría poner en grave peligro al usuario y causar daños en el aparato.

5.2 Indicaciones de avería

En caso de error aparecerá en el display un código de error describiendo la causa del error.

Indicación	Descripción
Lo	Carga reducida de las pilas. Sustituya las pilas.
EEEE	La balanza está sobrecargada.
unSt	La balanza no está colocada de manera estable.
out?	Durante el encendido de la balanza, está colocado un peso excesivo encima de ella. Retire el peso de la balanza, vuelva a encenderla y coloque solo después el material a pesar.
E I	Ha seleccionado el modo de funcionamiento como balanza de cocina, pero no está colocada la superficie de pesaje de la balanza de cocina.

NOTA

- ▶ Si los pasos anteriores no resuelven el problema, póngase en contacto con el servicio de atención al cliente gratuito.
- ▶ **Limpe el aparato antes de enviarlo al servicio al cliente.**

6 Eliminación del aparato usado

Los productos eléctricos y electrónicos usados contienen materiales reutilizables. No obstante, también contienen materiales nocivos, necesarios para su funcionamiento y seguridad. En la basura doméstica, o ante la manipulación indebida, puede ponerse en peligro la salud humana y el medio ambiente. Por tanto, no debe depositar su aparato usado en ningún caso junto con la basura doméstica.



NOTA

- ▶ Utilice el puesto de recogida más cercano para devolver y reciclar los aparatos electrónicos usados. Infórmese, si fuera preciso, en su ayuntamiento, en el servicio de recogida de basura o en su distribuidor.
- ▶ Guarde su aparato usado, protegido frente al acceso de los niños, para su eliminación.

6.1 Eliminación del embalaje

El embalaje protege al aparato frente a daños ocasionados por el transporte. Los materiales de embalaje han sido seleccionados con una filosofía respetuosa con el medio ambiente e idónea a efectos de una correcta eliminación y, por tanto, son reciclables. La devolución del embalaje al ciclo de material ahorra materia prima y reduce la generación de residuos. Por tanto, deposite los materiales de embalaje que no necesite en los puntos de recogida „punto verde“.



7 Garantía

Para este producto, ofrecemos a partir de la fecha de compra una garantía de 24 meses por defectos atribuibles a errores de fabricación o materiales. Nuestra garantía tiene validez en Alemania, Austria y los Países Bajos. Para todos los demás países, por favor contáctenos.

Sus derechos de garantía legales según el art. 437 ss. CC no se verán afectados. La reclamación de sus derechos legales por defectos no entraña costes para usted. La garantía no incluye daños causados por manejo o uso inadecuado del dispositivo, o defectos que solo afecten levemente la función o el valor del mismo. Además, quedan excluidos de la garantía las piezas de desgaste, los daños de transporte, en la medida en que no seamos responsables de ellos, así como los daños causados por reparaciones no realizadas por nosotros.

En términos de rendimiento, este dispositivo está diseñado y concebido para uso no profesional (uso doméstico). Cualquier uso profesional solo está cubierto por la garantía en la medida en que sea equiparable a un uso no profesional. No está destinado a un uso profesional más amplio.

En el caso de reclamaciones justificadas, a nuestra discreción, repararemos el dispositivo defectuoso o lo cambiaremos por uno nuevo. Los defectos evidentes deben comunicarse dentro de los 14 días posteriores a la entrega. Queda excluido cualquier otro tipo de reclamación. Para hacer uso de su derecho de garantía, le rogamos que nos contacte antes de devolver el dispositivo (¡siempre con el comprobante de compra!). Encontrará nuestros datos de contacto („garantes“) al principio de estas instrucciones de uso.

Innehållsförteckning användning

1	Allmänt	52
1.1	Information om denna bruksanvisning.....	53
1.2	Ansvarsbegränsning	53
1.3	Upphovsmannarättsskydd.....	53
1.4	Leveransomfattning och transportinspektion.....	53
1.5	Uppackning.....	53
2	Konstruktion och funktion.....	54
2.1	Översikt.....	54
2.2	Operativa element.....	54
2.3	Märkskylt.....	54
3	Användning och drift	54
3.1	Sätta in batterier	54
3.2	Batteribyte.....	55
3.3	Enhetens drift	55
3.3.1	Byte mellan köksvågsdrift och finvågsdrift.....	55
3.3.2	Vägning.....	55
3.3.3	TARE-funktion	55
3.3.4	Wiegeeinheiten (Unit-Function)	55
3.3.5	HOLD-funktion.....	56
3.3.6	Stänga av	56
4	Rengöring och skötsel	56
4.1	Säkerhetsanvisningar	56
4.2	Rengöring.....	56
5	Åtgärdande av störningar.....	56
5.1	Säkerhetsanvisningar	56
5.2	Störningsorsaker och åtgärder	57
6	Avfallshantering av uttjänt apparat.....	57
6.1	Avfallshantering av emballaget.....	57
7	Garanti	58

1 Allmänt

Läs informationen i denna text, så att du snabbt lär känna din apparat och kan utnyttja dess funktioner i full utsträckning. Du kommer att ha nytta av din apparat under många år, om du hanterar och sköter den på rätt sätt. Vi önskar mycket nöje vid användningen.

1.1 Information om denna bruksanvisning

Denna bruksanvisning är beståndsdel av Köksvåg / Finvåg CASO KitchenDuo (här nedan kallad apparaten) och ger dig viktiga anvisningar för drift, säkerhet, avsedd användning och skötsel av apparaten. Bruksanvisningen måste alltid finnas till hands vid apparaten och ska läsas och tillämpas av alla som arbetar med:

- idrifttagning,
 - manövrering,
 - åtgärdande av störningar och/eller
 - rengöring
- av apparaten. Förvara denna bruksanvisning väl och lämna den vidare till nästa ägare tillsammans med apparaten.

1.2 Ansvarsbegränsning

All teknisk information i denna bruksanvisning, liksom data och anvisningar för installation, drift och skötsel svarar mot aktuell nivå vid pressläggningen och lämnas mot bakgrund av våra hittillsvarande erfarenheter och kunskaper.

Inga anspråk kan ställas med anledning av uppgifterna, bilderna och beskrivningarna i denna anvisning. Tillverkaren påtar sig inget ansvar för skador till följd av:

- att anvisningarna inte följs
- att användning sker på icke avsett sätt
- icke fackmässiga reparationer
- användning av otillåtna reservdelar
- tekniska förändringar, Modifieringar av apparaten

Modifieringar av apparaten rekommenderas inte och omfattas inte av garantin.

Översättningar görs i god tro. Vi tar inget ansvar för översättningsfel, även när översättningen är gjord av oss eller för vår räkning. Bindande återstår bara den tyska originaltexten.

1.3 Upphovsmannarättsskydd

Denna dokumentation är upphovsmannarättsligt skyddad.

Alla rättigheter, även avseende fotomekanisk reproduktion, mångfaldigande och spridning via speciella metoder (t.ex. databearbetning, datamedium och datanät), även delvis, är förbehållna CASO GmbH. Med reservation för innehållsmässiga och tekniska ändringar.

1.4 Leveransomfattning och transportinspektion

Produkterna levereras som standard med följande komponenter:

- CASO KitchenDuo
- Bruksanvisning

1.5 Uppackning

För att packa upp apparaten, ska den tas ur kartongen och förpackningsmaterialet avlägsnas.

OBS

- ▶ Behåll om möjligt originalförpackningen under apparatens garantitid, för att vid ett garantifall på föreskrivet sätt åter kunna förpacka apparaten.

2 Konstruktion och funktion

I detta kapitel får du viktiga anvisningar gällande apparatens uppbyggnad och funktion.

2.1 Översikt

- ① Vägningsskiva köksvåg
- ② Handtag
- ③ Batterifack
- ④ Vägningsskiva finvåg
- ⑤ Touch-kontrollpanel

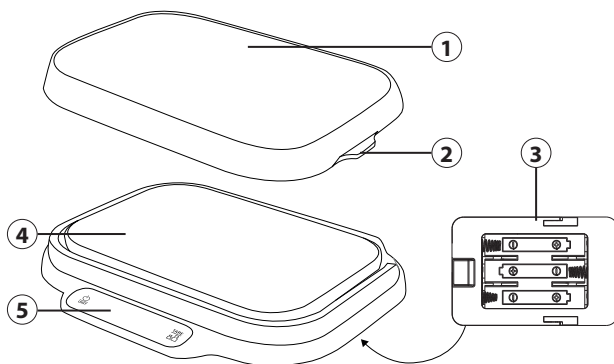

2.2 Operativa element



- ⑥ På/Av-knapp & inställning av vägningsenheter (ml, oz, g/kg)
- ⑦ TARE & byte mellan lägena köksvåg (3 g - 15 kg) och finvåg (0,3 g - 1 kg)

2.3 Märkskylt

Typskylten med anslutnings- och effektdata sitter på enhetens undersida.

3 Användning och drift

Detta kapitel innehåller viktig information om hur ni använder enheten. Följ anvisningarna för att undvika faror och skador.

3.1 Sätta in batterier

Öppna batterifacket på undersidan av enheten och sätt in 3 nya batterier (1,5V/ AAA – ingår inte i leveransen). Stäng sedan batterifacket.

OBS

- ▶ Ta ut batterierna om du inte använder enheten under en längre tid.
- ▶ Se till att du har rätt polaritet när du sätter in dem.
- ▶ Sätt bara in batterier av samma typ, använd inga olika typer eller förbrukade och nya batterier samtidigt.

OBS

- ▶ Avlägsna förbrukade batterier direkt från enheten och bortskaffa dem på ett säkert sätt! Stor risk för läckage!

3.2 Batteribyte

Vid låg batteriladdning visar displayen "Lo" och vågen stängs av automatiskt efter en kort tid. Byt ut batterierna enligt beskrivningen i "Sätta in batterier".

3.3 Enhetens drift

3.3.1 Byte mellan köksvågdrift och finvågdrift

Vågen kan användas som både köksvåg och finvåg. Under driften som köksvåg måste köksvågens (1) vägningsyta placeras på enhetens bas. I finvågdrift tar du bort köksvågens (1) vägningsyta från enhetens bas.

När du efter påkoppling av enheten håller -knappen nedtryckt, kan du växla mellan de båda driftsätten.

Visning på displayen:

-symbol vit = köksvåg

-symbol grön = finvåg

3.3.2 Vägning

1. Ställ vågen på en stabil och plan yta
2. Tryck lätt på -knappen (6) för att slå på vågen. Enheten startar med sist valda måttenhet och driftsätt och visar siffran noll.
3. Lägg godset på vägningsytan och motsvarande vikt kommer att visas.



3.3.3 TARE-funktion

1. Lägg godset som ska vägas i vågskålen.
2. LED-displayen visar den aktuella vikten.
3. Tryck lätt på -knappen.
4. På displayen visas siffran noll.
5. Lägg eventuellt på flera varor för att väga dem.
6. När du tar bort det vägda godset visar vågen den negativa vikten.
7. Upprepa steg 3 och displayen visar siffran noll.

3.3.4 Wiegeeinheiten (Unit-Function)

Tryck lätt på -knappen för att välja mellan olika vägningsenheter (ml, oz, g/kg).

3.3.5 HOLD-funktion

Genom att samtidigt trycka på  och -knappen aktiverar du "HOLD"-funktionen (på displayen visas H-ON). Om godset som du väger är så stort att du inte kan se displayen, visas vikten på displayen även efter att du har tagit bort det vägda godset från vågen. Genom att trycka på båda knapparna en gång till inaktiverar du denna funktion igen (nu visas H-OFF på displayen).

3.3.6 Stänga av

Vågen stängs av automatiskt efter 2 minuter. Du kan också stänga av vågen manuellt genom att hålla -knappen nedtryckt en kort stund.

4 Rengöring och skötsel

I detta avsnitt får du viktiga anvisningar om rengöring och skötsel av apparaten. Följ anvisningarna för att undvika skador på apparaten till följd av felaktig rengöring.

4.1 Säkerhetsanvisningar

FÖRSIKTIGHET

Tänk på följande säkerhetsanvisningar innan du påbörjar rengöring av apparaten:

- ▶ Enheten måste rengöras regelbundet och rensas från rester. Om enheten inte hålls ren kan det påverka dess livslängd negativt och leda till ett farligt tillstånd hos enheten.
- ▶ Enheten får inte doppas i vatten eller andra vätskor och får inte diskas i diskmaskin.
- ▶ Om fukt tränger in i enheten kan elektroniska komponenter skadas.
- ▶ Använd inga aggressiva eller skrapande rengöringsmedel och inga lösningsmedel.
- ▶ Skrapa inte bort ihärdig smuts med hårda föremål.

4.2 Rengöring

Rengör höljet, vägningstorna och kontrollpanelen med mjuk och fuktad trasa.

5 Åtgärdande av störningar

I detta avsnitt får du viktiga anvisningar om lokalisering och åtgärdande av störningar. Följ anvisningarna för att undvika risker och skador.

5.1 Säkerhetsanvisningar

FÖRSIKTIGHET

- ▶ Elektriska apparater får enbart repareras av fackpersonal, som utbildats av tillverkaren.
- ▶ Genom felaktiga reparationer kan betydande risker uppstå för användaren och för skador på apparaten.

5.2 Störningsorsaker och åtgärder

Vid ett fel visas en felkod på displayen som beskriver felets orsak.

Display	Beskrivning
L0	Låg batteriladdning. Byt ut batterierna.
EEEE	Vågen är överbelastad.
unSt	Vågen står inte stabilt.
out2	Det är för mycket vikt på vågen när den slås på. Ta bort vikten från vågen, slå på vågen igen och lägg först därefter godset på vågen igen.
E1	Du har valt driftsättet köksvåg men inte placerat dit köksvågens vägningssyta.

OBS

- ▶ Om du inte kan lösa problemet med hjälp av ovanstående steg, kontakta vår kundtjänst.
- ▶ Rengör maskinen innan du skickar den till serviceverkstaden.

6 Avfallshantering av uttjänt apparat

Uttjänta elektriska och elektroniska apparater innehåller ofta alltjämt värdefulla material. De innehåller emellertid också skadliga ämnen, vilka varit nödvändiga för apparaternas funktion och säkerhet. I hushållssoporna eller felaktigt hanterade kan dessa skada såväl den mänskliga hälsan som miljön. Under inga förhållanden får du kasta din uttjänta apparat i hushållssoporna.



OBS

- ▶ Vänd dig till på din bostadsort anordnat uppsamlingsställe för återlämning och återvinning av uttjänt elektrisk och elektronisk apparatur. Information finns hos din kommun eller din handlare.
- ▶ Se till att din uttjänta apparat förvaras barnsäkert tills den forslas bort.

6.1 Avfallshantering av emballaget

Emballaget skyddar apparaten mot transportskador. Förpackningsmaterialen har valts efter miljövänliga och avfallshanteringstekniska aspekter och är därför återvinningsbara. Återvinning av förpackningen i materialkretsloppet sparar råmaterial och minskar avfallsberget. Lämna förpackningsmaterial som inte längre behövs till ett uppsamlingsställe på din ort.



DE

EN

7 Garanti

NL

Från och med försäljningsdagen ger vi för denna produkt en garanti på 24 månader för brister som kan härledas till tillverknings- eller materialfel. Vår garanti gäller för Tyskland, Österrike och Nederländerna. Vänligen kontakta oss när det gäller ett annat land.

ES

SV

Dina lagstadgade garantianspråk enligt tysk civilrättslag (§437 ff. BGB) påverkas inte. Inspråktagandet av dina lagstadgade garantirättigheter är kostnadsfritt. Garantin omfattas inte av skador som har uppstått på grund av felaktig behandling eller användning samt brister som endast påverkar enhetens funktion eller värde marginellt. Dessutom är slitage, transportskador, såvida vi inte kan hållas ansvariga för dessa, samt skador som har orsakats av reparationer som inte har genomförts av oss, uteslutna från garantin.

FR

IT

PT

TR

HE

Denna enhet är konstruerad och prestandamässig utformad för användning i privata områden (hushållsanvändning). En eventuell användning för kommersiella syften omfattas endast i den mån av garantin i vilken den kan likställas med en privat användning. Den är inte avsedd för en mer omfattande kommersiell användning.

Vid berättigade reklamationer kommer vi efter vår egen bedömning att antingen reparera den bristfälliga enheten eller byta ut den mot en felfri enhet. Uppenbara defekter skall reklameras inom 14 dagar efter leverans. Ytterligare anspråk är uteslutna.

För att kunna göra anspråk på garantin ber vi dig att kontakta oss innan du återsänder enheten till oss (alltid med kvitto resp. köpebevis!). Våra kontaktuppgifter ("garantigivare") finns i början på denna bruksanvisning.

Table des matières Utilisation

1	Généralités	59
1.1	Informations relatives à ce manuel	60
1.2	Limite de responsabilités	60
1.3	Protection intellectuelle	60
1.4	Inventaire	60
1.5	Déballage	60
2	Structure et fonctionnement	61
2.1	Vue d'ensemble	61
2.2	Panneau de commande	61
2.3	Plaque signalétique	61
3	Commande et fonctionnement	61
3.1	Insérer les piles	61
3.2	Remplacement des piles.....	62
3.3	Fonctionnement de l'appareil	62
3.3.1	Commutation entre le mode balance de cuisine et balance de précision	62
3.3.2	Peser	62
3.3.3	Fonction TARE	62
3.3.4	Unités de pesage (Fonction Unité).....	63
3.3.5	Fonction HOLD	63
3.3.6	Mise hors tension	63
4	Nettoyage et entretien	63
4.1	Consignes de sécurité	63
4.2	Nettoyage.....	63
5	Réparation des pannes	63
5.1	Consignes de sécurité	64
5.2	Résolution des problèmes.....	64
6	Elimination des appareils usés	64
6.1	Elimination des emballages.....	65
7	Garantie	65

1 Généralités

Veuillez lire les indications de ce manuel afin de vous familiariser rapidement avec l'appareil et afin de pouvoir utiliser l'ensemble de ses fonctions. Votre l'appareil sera fidèle de nombreuses années si vous l'utilisez et l'entretenez conformément. Nous vous souhaitons beaucoup de plaisir lors de son utilisation.

DE

EN

NL

ES

SV

FR

IT

PT

TR

HE

1.1 Informations relatives à ce manuel

Ce mode d'emploi fait partie du Balance de cuisine / balance de précision CASO KitchenDuo (nommé par la suite l'appareil) et vous donne des indications importantes pour la mise en service, la sécurité, l'utilisation conforme et l'entretien de l'appareil.

Le mode d'emploi doit être en permanence disponible près de l'appareil. Il doit être lu et mis en application par toute personne effectuant :

- sa mise en service,
- sa utilisation,
- sa réparation
- et/ou son entretien

Veuillez conserver ce mode d'emploi, et le transmettre au propriétaire suivant de l'appareil.

1.2 Limite de responsabilités

Tous les renseignements techniques, données et instructions d'installation, de fonctionnement et d'entretien contenus dans ce manuel sont parfaitement actuels au moment de la publication et tiennent compte de notre expérience réalisée jusqu'ici et de nos connaissances actuelles en toute bonne foi. Les indications, illustrations et descriptions contenues dans ce manuel ne peuvent donner lieu à aucun recours.

Le constructeur décline toute responsabilité pour les dommages causés par :

- le non respect du mode d'emploi
- l'utilisation non conforme
- des réparations non professionnelles
- des modifications techniques, modifications de l'appareil
- l'utilisation de pièces non autorisées

Les modifications de l'appareil ne sont pas recommandées et ne sont pas couvertes par la garantie. Les traductions ont été réalisées avec la meilleure fidélité possible. Nous déclinons toute responsabilité pour les erreurs de traduction, même si la traduction a été réalisée par nos soins ou sur notre demande. Seul le texte original en allemand fait force de loi.

1.3 Protection intellectuelle

Cette documentation est protégée par la loi sur la propriété intellectuelle.

Tous droits de reproduction aussi photomécaniques, de multiplication et de diffusion du texte, dans sa totalité ou en partie, au moyen de processus spéciaux (par exemple informatique, sur support électronique ou en réseau), sont réservés à la Sté. CASO GmbH. Modifications techniques et de contenu réservées.

1.4 Inventaire

L'appareil est livré de façon standard avec les composants suivants :

- CASO KitchenDuo
- Mode d'emploi original

1.5 Déballage

Pour déballer l'appareil procédez comme suit : Retirer l'appareil du carton et éliminez les matériaux d'emballage.

REMARQUE

- ▶ Veuillez si possible conserver l'emballage original pendant la durée de la garantie de l'appareil afin de pouvoir emballer correctement l'appareil en cas de recours en garantie.

2 Structure et fonctionnement

Dans ce chapitre, vous trouverez des informations importantes sur la structure et le fonctionnement de l'appareil.

2.1 Vue d'ensemble

- ① Surface de pesée de la balance de cuisine
- ② Poignées
- ③ Compartiment à piles
- ④ Surface de pesée de la balance de précision
- ⑤ Panneau de commande tactile

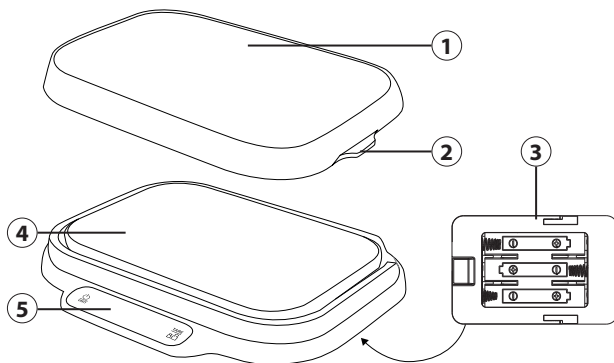

2.2 Panneau de commande



- ⑥ Touche marche/arrêt & réglage des unités de pesage (ml, oz, g/kg)
- ⑦ TARE & changement entre le mode balance de cuisine (3 g - 15 kg) et le mode balance de précision (0,3 g - 1 kg)

2.3 Plaque signalétique

La plaque signalétique indiquant les données de raccordement et de puissance se trouve sous l'appareil.

3 Commande et fonctionnement

Dans ce chapitre, vous trouverez des informations et des indications importantes sur l'utilisation et les réglages de base de l'appareil.

3.1 Insérer les piles

Ouvrez le compartiment à piles situé sous l'appareil et insérez 3 piles neuves (1,5V/ AAA - non fournies). Refermez ensuite le compartiment à piles.

REMARQUE

- Retirez les piles de l'appareil en cas de non-utilisation prolongée.

REMARQUE

- ▶ Veillez à respecter la polarité lors de l'insertion.
- ▶ N'insérez que des piles du même type, ne mélangez pas des piles de types différents ou des piles usagées et neuves.
- ▶ Retirez immédiatement les piles usagées de l'appareil et mettez-les au rebut en toute sécurité ! Risque accru de fuites !

3.2 Remplacement des piles

Lorsque la charge des piles est faible, l'écran affiche « Lo » et la balance s'éteint d'elle-même au bout de quelques instants. Remplacez les piles comme décrit sous „Mise en place des piles“.

3.3 Fonctionnement de l'appareil

3.3.1 Commutation entre le mode balance de cuisine et balance de précision

La balance peut être utilisée comme balance de cuisine et comme balance de précision. Pendant le fonctionnement de la balance de cuisine, la surface de pesée de la balance de cuisine (1) doit être placée sur la base de l'appareil. En mode balance de précision, retirez la surface de pesée de la balance de cuisine (1) de la base de l'appareil.

Si vous maintenez la touche  enfoncée lorsque l'appareil est allumé, vous pouvez passer d'un mode à l'autre.

Affichage sur l'écran :

Symbole  Blanc = mode balance de cuisine

Symbole  Vert = mode balance de précision

3.3.2 Peser

1. Placez la balance sur une surface stable et droite.
2. Tapez sur la touche  (6) pour mettre la balance en marche. L'appareil démarre dans la dernière unité de mesure et le dernier mode de fonctionnement sélectionnés et affiche zéro.
3. Posez l'objet à peser sur la surface de pesée et le poids correspondant s'affiche.



3.3.3 Fonction TARE

1. Posez l'objet à peser sur le plateau de pesée.
2. L'écran LED affiche le poids.
3. Effleurez la touche .
4. L'affichage indique zéro.
5. Le cas échéant, placez d'autres objets à peser pour les peser.
6. Lorsque vous retirez l'objet à peser, la balance affiche le poids négatif.
7. Répétez l'étape 3 et l'écran affiche zéro.

3.3.4 Unités de pesage (Fonction Unité)

En appuyant brièvement sur la touche , vous pouvez passer d'une unité de pesage à l'autre (ml, oz, g/kg).

3.3.5 Fonction HOLD

En appuyant simultanément sur les touches  et , vous activez la fonction „HOLD“ (H-ON s'affiche à l'écran). Si votre produit à peser est si grand que vous ne pouvez pas voir l'écran, le poids sera encore affiché sur l'écran même après avoir retiré le produit à peser. En appuyant à plusieurs reprises sur les deux touches, vous désactivez à nouveau cette fonction (H-OFF apparaît sur l'afficheur).

3.3.6 Mise hors tension

La balance s'éteint automatiquement au bout de 2 minutes. Vous pouvez également éteindre la balance manuellement en maintenant la touche  enfoncée.

4 Nettoyage et entretien

Ce chapitre est consacré à des indications importantes sur le nettoyage et l'entretien de l'appareil. Pour éviter la dégradation de l'appareil par un nettoyage incorrect et pour son bon fonctionnement veuillez observer les conseils ci-dessous.

4.1 Consignes de sécurité

PRUDENCE

Avant de commencer le nettoyage de l'appareil veuillez observer les consignes de sécurité suivantes:

- ▶ L'appareil être régulièrement nettoyé et il faut éliminer les restes d'aliments cuits. Si l'appareil n'est pas maintenu dans un état permanent de propreté, cela a des effets négatifs sur sa durée de vie et peut rendre l'appareil dangereux et provoquer l'apparition de moisissures et d'attaques bactériennes.
- ▶ Ne plongez jamais l'appareil dans l'eau ou la lave-vaisselle.
- ▶ La pénétration d'humidité dans l'appareil peut détériorer les composants électroniques.
- ▶ Ne pas utiliser de produits nettoyants agressifs ou abrasifs et aucun solvant.
- ▶ Ne pas gratter les salissures résistantes avec des objets acérés.

4.2 Nettoyage

Nettoyez le boîtier, les surfaces de pesage et le panneau de commande avec un chiffon doux et humide.

5 Réparation des pannes

Ce chapitre est consacré à des indications importantes sur la localisation des pannes et leur réparation. Pour éviter les dangers et les dégradations il faut observer les indications.

5.1 Consignes de sécurité

⚠ PRUDENCE

- ▶ Pour éviter les accidents, les réparations des parties électriques ne doivent être effectuées que par du personnel qualifié formé par le constructeur.
- ▶ Toute réparation non conforme peut représenter un danger pour l'utilisateur et pourrait endommager la machine.

5.2 Résolution des problèmes

En cas d'erreur, un code d'erreur décrivant la cause de l'erreur s'affiche à l'écran.

Affichage	Description
Lo	Faible charge des piles. Remplacez les piles.
EEEE	La balance est surchargée.
unSt	La balance n'est pas stable.
out2	Il y a trop de poids sur la balance lorsqu'elle est allumée. Retirez le poids de la balance, allumez à nouveau la balance et placez ensuite l'objet à peser.
E I	Vous avez sélectionné le mode de fonctionnement de la balance de cuisine mais vous n'avez pas placé le plateau de pesée de la balance de cuisine.

REMARQUE

- ▶ Si les étapes ci-dessus ne permettent pas de résoudre le problème, veuillez contacter gratuitement le service client.
- ▶ **Nettoyez l'appareil avant de l'envoyer au service clients.**

6 Elimination des appareils usés

Les appareils électriques et électroniques contiennent de nombreux matériaux recyclables. Mais ils contiennent également des produits nocifs qui sont indispensables au fonctionnement et à la sécurité.

Ces derniers peuvent être nocifs pour les personnes ou pour l'environnement en cas d'élimination dans les ordures ménagères ou de traitement incorrect.

Ne jamais jeter les anciens appareils avec les ordures ménagères.



REMARQUE

- ▶ Portez les vieux appareils électriques et électroniques dans les points de collecte et de recyclage près de chez vous. Le cas échéant informez-vous auprès de la mairie, des services des ordures ou de votre concessionnaire.
- ▶ Assurez-vous que votre ancien appareil reste hors de portée des enfants jusqu'à son transport définitif.

6.1 Elimination des emballages

L'emballage protège l'appareil contre les dégâts de transport. Les matériaux d'emballage ont été choisis selon des critères environnementaux et de techniques d'élimination, c'est pourquoi ils sont recyclables. Le retour des emballages dans le circuit des matières épargne les matières premières et restreint le volume des déchets. Éliminez les emballages inutiles dans les points de collecte destinés au système de recyclage avec le logo «Point vert».



7 Garantie

Pour ce produit, nous accordons une garantie de 24 mois, à compter de la date d'achat, pour les défauts provenant d'erreurs de fabrication ou de matériel. Notre garantie s'applique à l'Allemagne, l'Autriche et les Pays-Bas. Pour tous les autres pays, veuillez nous contacter. Vos droits de garantie légaux selon §437 ss BGB (Code civil allemand) restent inchangés. En cas de défaut de produit, le recours à vos droits légaux est gratuit pour vous. La garantie n'inclut pas les dommages causés par une mauvaise manipulation ou utilisation ni les défauts qui n'affectent que légèrement le fonctionnement ou la valeur de l'appareil. De plus, les pièces d'usure, les dommages de transport, dans la mesure où nous n'en sommes pas responsables, ainsi que les dommages causés par des réparations que nous n'avons pas effectuées, sont exclus de la garantie.

Cet appareil est destiné à un usage privé (usage domestique) et conçu pour un bon fonctionnement. Toute utilisation commerciale n'est couverte par la garantie que dans la mesure où elle peut être assimilée à une utilisation privée. Cet appareil n'est pas destiné à un usage commercial plus intensif.

En cas de réclamations justifiées, nous réparerons, à notre discrétion, l'appareil défectueux ou l'échangerons contre un appareil exempt de défauts. Les défauts apparents doivent être signalés dans les 14 jours suivant la livraison. D'autres réclamations sont exclues.

Pour faire valoir une demande de garantie, veuillez nous contacter avant de retourner l'appareil (toujours avec une preuve d'achat !). Vous trouverez nos coordonnées (« émetteurs de la garantie ») au début de ce mode d'emploi.

Contenuto delle istruzioni per l'uso

1	In generale.....	66
1.1	Informazioni su queste istruzioni d'uso	67
1.2	Limitazione della responsabilità	67
1.3	Tutela dei diritti d'autore.....	67
1.4	Insieme della fornitura.....	67
1.5	Disimballaggio	67
2	Costruzione e funzione.....	68
2.1	Panoramica complessiva	68
2.2	Elementi di comando	68
2.3	Targhetta di omologazione.....	68
3	Utilizzo e funzionamento	68
3.1	1 Inserimento delle batterie	68
3.2	Sostituzione delle batterie.....	69
3.3	Funzionamento dell'apparecchio	69
3.3.1	Passaggio tra funzionamento come bilancia da cucina a bilancia di precisione	69
3.3.2	Pesatura.....	69
3.3.3	Funzione TARE	69
3.3.4	Unità di pesata (Unit-Function)	70
3.3.5	Funzione HOLD	70
3.3.6	Spegnere	70
4	Pulizia e cura	70
4.1	Indicazioni di sicurezza	70
4.2	La pulizia.....	70
5	Eliminazione guasti	70
5.1	Avvertenze di sicurezza	71
5.2	Cause malfunzionamenti e risoluzione	71
6	Smaltimento dell'apparecchio obsoleto	71
6.1	Smaltimento dell'involucro.....	72
7	Garanzia.....	72

1 In generale

Legga le informazioni qui contenute, affinché acquisti rapidamente familiarità con il suo apparecchio e affinché possa utilizzare appieno le sue funzioni.

Il Suo forno a fornello a Induzione le renderà un buon servizio per molti anni, se lo tratterà e lo curerà in modo adeguato. Ci auguriamo che il suo utilizzo Le procuri molta gioia.

1.1 Informazioni su queste istruzioni d'uso

Le presenti istruzioni d'uso fanno parte integrante Bilancia da cucina / Bilancia di precisione CASO KitchenDuo (di seguito chiamato l'apparecchio) e Le fornirà importanti indicazioni per la messa in funzione, la sicurezza, un utilizzo conforme alle disposizioni e per la cura dell'apparecchio. Le istruzioni d'uso devono trovarsi sempre nelle vicinanze dell'apparecchio. Dovranno essere lette ed utilizzate da qualsiasi persona, incaricata con la:

- messa in funzione,
 - l'utilizzo,
 - l'eliminazione di malfunzionamenti e/o
 - la pulizia
- dell'apparecchio. Conservi queste istruzioni d'uso e le passi insieme all'apparecchio al successivo proprietario.

1.2 Limitazione della responsabilità

Tutte le informazioni tecniche, tutti i dati e le indicazioni per l'installazione, il funzionamento e la cura, contenute in queste istruzioni d'uso, corrispondono all'ultimo stato dell'arte al momento della messa in stampa e sono forniti in considerazione delle nostre attuali esperienze e conoscenze, secondo scienza e coscienza.

Dalle indicazioni, le figure e le descrizioni in queste istruzioni d'uso non possono derivare pretese di nessun tipo. Il produttore non assume alcuna responsabilità per danni dovuti:

- Alla mancata osservanza delle istruzioni d'uso
- A riparazioni inadeguate
- All'utilizzo non conforme alle disposizioni
- A modifiche tecniche, modifiche dell'apparecchio
- All'utilizzo di pezzi di ricambio non autorizzati

Non è consigliabile apportare modifiche dell'apparecchio, le quali non sono coperte da garanzia. Le traduzioni avvengono secondo scienza e coscienza. Non assumiamo alcuna responsabilità per errori nella traduzione, nemmeno in quei casi in cui la traduzione è stata effettuata da noi o su nostro incarico. Soltanto il testo originale in tedesco sarà vincolante.

1.3 Tutela dei diritti d'autore

Questo documento è coperto dalla tutela per i diritti d'autore. La CASO GmbH si riserva tutti i diritti, anche quelli della riproduzione fotomeccanica, della riproduzione e diffusione mediante particolari procedure (per esempio mediante l'elaborazione dati, supporto dati e reti di dati) anche parziale. Ci si riserva il diritto di effettuare modifiche tecniche e nel contenuto.

1.4 Insieme della fornitura

Il bollitore viene fornito standard con le seguenti componenti:

- CASO KitchenDuo
- Istruzioni d'uso

1.5 Disimballaggio

Per il disimballaggio dell'apparecchio, proceda come segue: Estragga l'apparecchio dal cartone e tolga il materiale d'imballaggio.

INDICAZIONE

- Conservi, se possibile, l'imballaggio originale durante il periodo di garanzia, per poter reimballare adeguatamente l'apparecchio, in caso di necessità.

2 Costruzione e funzione

Questo capitolo fornisce importanti informazioni sulla struttura e sul funzionamento della macchina.

2.1 Panoramica complessiva

- ① Superficie di pesata bilancia da cucina
- ② Maniglia
- ③ Vano batteria
- ④ Superficie di pesata bilancia di precisione
- ⑤ Comando tramite sensore tattile

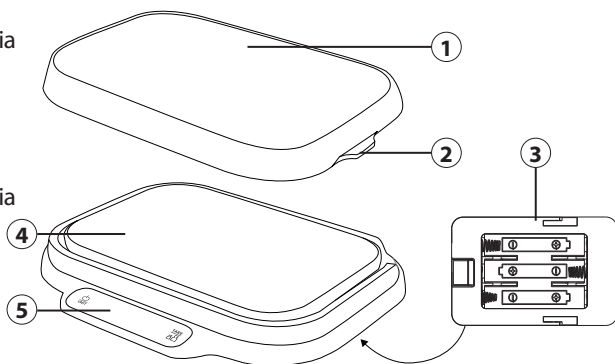

2.2 Elementi di comando



- ⑥ Tasto on/off e impostazione delle unità di pesata (ml, oz, g/kg)
- ⑦ TARE e passaggio dal funzionamento come bilancia da cucina (3 g - 15 kg) a bilancia di precisione (0,3 g - 1 kg)

2.3 Targhetta di omologazione

La targhetta di omologazione con i dati di connessione e di potenza, si trova sul lato posteriore dell'apparecchio.

3 Utilizzo e funzionamento

In questo capitolo riceverà indicazioni importanti sull'utilizzo dell'apparecchio. Osservi le indicazioni per evitare pericoli e danni.

3.1 1 Inserimento delle batterie

Aprire il vano batterie sul lato inferiore dell'apparecchio e inserire 3 nuove batterie (1,5V/ AAA – non in dotazione). Richiudere il vano batterie.

INDICAZIONE

- In caso di mancato utilizzo per un periodo prolungato estrarre le batterie.

INDICAZIONE

- ▶ Inserire le batterie rispettando la corretta polarità.
- ▶ Inserire solo batterie dello stesso tipo, non utilizzare batterie di tipo diverso o non mescolare batterie usate e nuove.
- ▶ Estrarre subito le batterie usate e smaltirle adeguatamente! Pericolo di fuoriuscita dei liquidi!

3.2 Sostituzione delle batterie

Se lo stato di carica delle batterie è basso, il display visualizza "Lo" e la bilancia si spegne automaticamente dopo qualche istante. Sostituire le batterie, come descritto in "Inserimento delle batterie".

3.3 Funzionamento dell'apparecchio

3.3.1 Passaggio tra funzionamento come bilancia da cucina a bilancia di precisione

Questa bilancia può essere utilizzata sia come bilancia da cucina sia come bilancia di precisione. Durante il funzionamento come bilancia da cucina, la superficie di pesata della bilancia da cucina (1) deve essere sistemata sulla base dell'apparecchio. Durante l'uso come bilancia di precisione, estrarre la superficie di pesata della bilancia da cucina (1) dalla base dell'apparecchio.

Se, quando l'apparecchio è acceso, si tiene premuto il tasto  ^{TARE}, è possibile passare da una modalità di funzionamento all'altra.

Visualizzazione sul display:

Icona  bianca = funzionamento come bilancia da cucina

Icona  verde = funzionamento come bilancia di precisione

3.3.2 Pesatura

1. Posizionare la bilancia da cucina su una superficie stabile.
2. Premere il tasto  (6) per accendere la bilancia. L'apparecchio di avvia nell'unità di misura e nel tipo di funzionamento selezionati e mostra zero.
3. Sistemare gli oggetti da pesare sulla superficie di pesata. Si visualizzerà il peso.



3.3.3 Funzione TARE

1. Sistemare l'oggetto da pesare sulla superficie di pesata.
2. Il display LED visualizza il peso.
3. Premere il tasto  ^{TARE}.
4. Il display visualizza zero.
5. Aggiungere eventualmente un altro oggetto da pesare.
6. Se si toglie l'oggetto, la bilancia mostra il peso negativo.
7. Ripetere l'operazione 3 e il display visualizzerà zero.

3.3.4 Unità di pesata (Unit-Function)

Premendo per qualche istante il tasto  è possibile passare da un'unità di pesata all'altra (ml, oz, g/kg).

3.3.5 Funzione HOLD

Premendo contemporaneamente il tasto  e , si attiva la funzione "HOLD" (H-ON compare sul display). Se l'oggetto da pesare è così grosso che è impossibile vedere il display, sarà possibile vedere il peso sul display anche dopo aver tolto l'oggetto. Premendo più volte i due tasti, si disattiva la funzione (sul display compare H-OFF).

3.3.6 Spegnerne

La bilancia si spegne automaticamente dopo 2 minuti. È possibile spegnere la bilancia anche manualmente, tenendo premuto il tasto .

4 Pulizia e cura

In questo capitolo riceverà indicazioni importanti sulla pulizia e la cura dell'apparecchio. Osservi le indicazioni per evitare danni dovuti ad una erronea pulizia dell'apparecchio e per assicurare un funzionamento senza inconvenienti.

4.1 Indicazioni di sicurezza

ATTENZIONE

Osservi le seguenti indicazioni di sicurezza, prima di procedere con la pulizia dell'apparecchio:

- ▶ Non immergere l'apparecchio in acqua o altri liquidi.
- ▶ Se penetra dell'umidità nell'apparecchio, possono danneggiarsi componenti elettriche.
- ▶ La bilancia dovrà essere pulito regolarmente e residui del composto da cuocere dovranno essere rimossi. Se la bilancia non viene mantenuto pulito, ci saranno effetti negativi per la durata dell'apparecchio. Le condizioni dell'apparecchio potranno risultare pericolose e comportare un'infestazione di funghi e di batteri.
- ▶ Non utilizzi detersivi aggressivi o abrasivi e non utilizzi solventi.
- ▶ Non utilizzi oggetti duri per grattare via i residui incrostati.

4.2 La pulizia

Pulire il corpo esterno, le superfici di pesatura e i comandi con un panno morbido, dopo averlo inumidito.

5 Eliminazione guasti

In questo capitolo riceverà indicazioni importanti sulla localizzazione di guasti e sulla loro eliminazione. Osservi le indicazioni per evitare pericoli e danni.

5.1 Avvertenze di sicurezza

⚠ ATTENZIONE

- ▶ Le riparazioni sugli apparecchi elettrici possono essere eseguite solo da personale specializzato che è stato addestrato dal fabbricante.
- ▶ Attraverso riparazioni eseguite non a regola d'arte potrebbero crearsi notevoli pericoli per l'utente e danni dell'apparecchio.

5.2 Cause malfunzionamenti e risoluzione

In caso di errore si visualizza sul display un codice di errore che descrive la causa.

Visualizzazione	Descrizione
Lo	Lo stato di carica della batteria è basso. Sostituire le batterie.
EEEE	La bilancia è sovraccaricata.
unSt	La bilancia non è stabile.
out?	Il peso sulla bilancia è troppo elevato in fase di accensione. Togliere l'oggetto da pesare, accendere di nuovo la bilancia e sistemare nuovamente l'oggetto da pesare sulla superficie di pesata.
E 1	È stato selezionato il tipo di funzionamento come bilancia da cucina, ma non è stata inserita la superficie di pesata.

INDICAZIONE

- ▶ Se con i suggerimenti sopra indicati non è possibile risolvere il problema, è possibile contattare gratuitamente la nostra Assistenza Clienti.
- ▶ **Pulire l'apparecchio prima di spedirlo al Servizio clienti.**

6 Smaltimento dell'apparecchio obsoleto

Apparecchi elettrici ed elettronici obsoleti contengono spesso ancora materiali preziosi. Essi contengono però anche sostanze nocive, che erano necessarie per il loro funzionamento e la loro sicurezza.

Questi possono nuocere alla salute umana o all'ambiente se vengono gettati tra i rifiuti non riciclabili o in caso di un trattamento errato.

Per questo eviti assolutamente di gettare il suo apparecchio obsoleto nella spazzatura non riciclabile.



INDICAZIONE

- ▶ Si serva dell'area ecologica realizzata nel suo comune di residenza, per la consegna ed il riciclo di apparecchi elettrici o elettronici obsoleti. Si informi eventualmente presso il Suo comune, il Suo servizio di nettezza urbana o presso il suo rivenditore.
- ▶ Si assicuri, che il suo apparecchio obsoleto venga stoccato a prova di bambini, fino al momento della sua rimozione.

DE
EN
NL
ES
SV
FR
IT

6.1 Smaltimento dell'involucro

L'involucro protegge l'apparecchio da danni dovuti al trasporto. I materiali per l'imballaggio sono stati selezionati in considerazione dell'ambiente e della tecnica di smaltimento e sono quindi riciclabili. Ricondere l'imballaggio nel circuito materiali permette di risparmiare sulle materie prime e riduce la produzione di rifiuti. Smaltisca i materiali per l'imballaggio, che non sono più necessari, nei punti di raccolta presso le "aree ecologiche" per il sistema di riciclo.



7 Garanzia

PT
TR
HE

Per questo prodotto può contare su una garanzia di 24 mesi a partire dalla data di acquisto per vizi relativi a errori di produzione o difetti del materiale. La nostra garanzia è valida per la Germania, l'Austria e l'Olanda. Per tutti gli altri Paesi la invitiamo a contattarci.

È fatto salvo il suo diritto di avvalersi della garanzia ai sensi del §437 e seguenti del codice civile (BGB). Per l'esercizio dei diritti di garanzia previsti per legge lei non dovrà sostenere alcun costo. La garanzia non copre i danni derivanti dal trattamento o dall'utilizzo non appropriato e vizi che influiscono in modo minimo sul funzionamento o sul valore dell'apparecchio. Inoltre, sono esclusi dalla garanzia le parti soggette a usura, i danni dovuti al trasporto, nella misura in cui non siamo chiamati a risponderne, e i danni derivanti da riparazioni non da noi effettuate. Questo apparecchio è costruito ed è idoneo, anche dal punto di vista delle prestazioni, all'uso privato (domestico). L'utilizzo a scopo commerciale è contemplato ai termini di garanzia, se per entità è paragonabile all'utilizzo a scopo privato. Non è altrimenti destinato all'uso commerciale.

Una volta accolto il reclamo, decideremo a nostra scelta se riparare l'apparecchio oppure sostituirlo. I vizi devono essere segnalati entro 14 giorni dalla consegna. Sono escluse ulteriori pretese.

Per far valere il suo diritto a usufruire della garanzia, la invitiamo a contattarci prima di rispedire l'apparecchio (sempre con lo scontrino di acquisto). I nostri dati di contatto ("Garante") sono indicati all'inizio delle istruzioni d'uso.

Índice Utilização

- 1 Informações gerais73**
- 1.1 Informações sobre este manual74
- 1.2 Limitação de responsabilidade74
- 1.3 Direitos de autor (copyright)74
- 1.4 Escopo de fornecimento74
- 1.5 Desembalar74
- 2 Estrutura e funções75**
- 2.1 Panorâmica do aparelho.....75
- 2.2 Painel de controle75
- 2.3 Placa de identificação75
- 3 Funcionamento e utilização75**
- 3.1 Inserir as pilhas.....75
- 3.2 Mudança das pilhas76
- 3.3 Utilização do aparelho76
- 3.3.1 Mudança entre o modo de balança de cozinha e o modo de balança de precisão.....76
- 3.3.2 Pesar76
- 3.3.3 Função TARE76
- 3.3.4 Unidades de pesagem (Unit-Function)77
- 3.3.5 Função HOLD77
- 3.3.6 Desligar77
- 4 Limpeza e conservação77**
- 4.1 Instruções de segurança77
- 4.2 Limpeza.....77
- 5 Resolução de falhas77**
- 5.1 Instruções de segurança78
- 5.2 Sinais de avaria78
- 6 Eliminação do aparelho usado78**
- 6.1 Descarte da embalagem.....79
- 7 Garantia79**

1 Informações gerais

Por favor, leia atentamente as informações contidas neste manual para rapidamente, familiarize-se com o aparelho e usar suas funções em plena capacidade. O seu aparelho irá atendê-lo por muitos anos se usar correta e o conservar devidamente. Desejamos-lhe muita satisfação durante o uso.

1.1 Informações sobre este manual

Este manual de instruções faz parte do Balança de cozinha / Balança de precisão CASO KitchenDuo (adiante designado por aparelho) ele fornece instruções importantes para a montagem, segurança, uso adequado e a conservação do aparelho. Manual do usuário deve ser mantido sempre à mão perto do aparelho. Deve ser lido e usado pela pessoa responsável:

- Ligar,
- resolução de falhas e / ou
- Operação,
- limpeza do aparelho

da unidade é colocada em funcionamento.

Guarde estas instruções em lugar seguro e disponibilize aos terceiros que irão usá-lo no futuro.

1.2 Limitação de responsabilidade

As informações técnicas contidas e as indicações de dados deste manual para a instalação, operação e conservação correspondem com os últimos avanços técnicos no momento da impressão e está publicado tendo em conta a nossa experiência e conhecimento na época. Por este motivo nós não somos responsáveis pelos sinais, ilustrações ou descrições contidas neste manual do usuário. O fabricante não é responsável pelos danos causados por:

- Descumprimento das regras
- Uso indevido
- Reparações indevidas
- Modificações técnicas na unidade
- Uso de peças de reposição não autorizadas
- Utilização de acessórios não autorizados

Não é recomendado fazer modificações no aparelho, elas não são cobertos pela garantia.

As traduções são feitas para o nosso know-how e compreensão. Não nos responsabilizamos por quaisquer erros de tradução, mesmo que a tradução seja feita por nós ou por nossa ordem. Portanto, apenas o texto original em alemão terá carácter vinculativo.

1.3 Direitos de autor (copyright)

Esta documentação é protegida por direitos de autor. CASO GmbH reserva-se todos os direitos, incluindo a reprodução fotomecânica, publicação e distribuição por meio de procedimentos especiais (por exemplo, processamento de dados, dados e suporte a redes de dados), no todo ou em parte. Válido exceto erros de conteúdo e modificações técnicas.

1.4 Escopo de fornecimento

Os artigos são fornecidos com os seguintes componentes como padrão:

- CASO KitchenDuo
- Manual do usuário

1.5 Desembalar

Para desembalar o aparelho, retire-o da caixa e remova o material de embalagem.

NOTA

- ▶ Se possível, mantenha a embalagem original durante o período de garantia do aparelho, para poder voltar a embalar corretamente o aparelho em caso de reclamação da garantia.

2 Estrutura e funções

Este capítulo inclui algumas dicas importantes sobre a estrutura e o funcionamento do aparelho.

2.1 Panorâmica do aparelho

- 1 Superfície de pesagem da balança de cozinha
- 2 Pegas
- 3 Compartimento das pilhas
- 4 Superfície de pesagem da balança de precisão
- 5 Painel de comando tátil

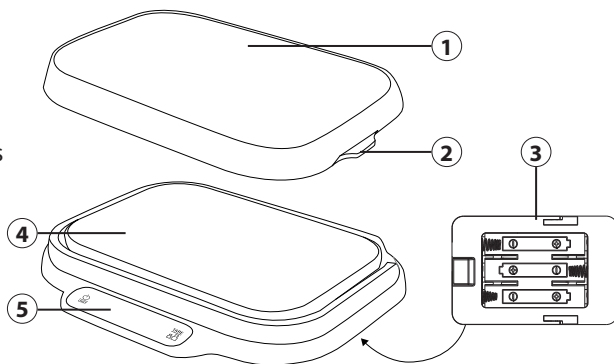

2.2 Painel de controle



- 6 Botão ON/OFF e definição das unidades de pesagem (ml, oz, g/kg)
- 7 TARE & mudança entre o modo de balança de cozinha (3 g - 15 kg) e o modo de balança de precisão (0,3 g - 1 kg)

2.3 Placa de identificação

A placa de características com os dados de ligação e de desempenho encontra-se na parte inferior do aparelho.

3 Funcionamento e utilização

Este capítulo inclui algumas dicas importantes sobre o funcionamento e a operação do dispositivo. Observar essas dicas para evitar danos e perigos.

3.1 Inserir as pilhas

Abra o compartimento das pilhas na parte inferior do aparelho e introduza 3 pilhas novas (1,5V/ AAA - não incluídas no fornecimento). De seguida, volte a fechar o compartimento das pilhas.

NOTA

- Retire as pilhas do aparelho se este não for utilizado durante um longo período.

NOTA

- ▶ Preste atenção à polaridade correta ao inserir.
- ▶ Utilize apenas pilhas do mesmo tipo, não utilize pilhas de tipos diferentes ou pilhas usadas e novas em conjunto.
- ▶ Retire imediatamente as pilhas gastas do aparelho e elimine-as de forma segura! Elevado risco de derrame!

3.2 Mudança das pilhas

Se as pilhas estiverem fracas, o display indica "Lo" e a balança desliga-se pouco tempo depois. Substitua as pilhas como descrito em "Inserir as pilhas".

3.3 Utilização do aparelho

3.3.1 Mudança entre o modo de balança de cozinha e o modo de balança de precisão

A balança pode ser usada como balança de cozinha e como balança de precisão. Durante o funcionamento da balança de cozinha, a superfície de pesagem da balança de cozinha (1) deve ser colocada sobre a base do aparelho. No modo de balança de precisão, retire a superfície de pesagem da balança de cozinha (1) da base do aparelho.

Pode alternar entre os dois modos de funcionamento premindo e mantendo premido o botão  quando o aparelho está ligado.

Indicação no display:

Símbolo  branco = modo de balança de cozinha

Símbolo  verde = modo de balança de precisão

3.3.2 Pesar

1. Coloque a balança sobre uma superfície plana estável.
2. Toque no botão  (6) para ligar a balança. O aparelho é iniciado com a última unidade de medida e modo de funcionamento selecionados e indica zero.
3. Coloque o produto de pesagem na superfície de pesagem e o peso correspondente é apresentado.



3.3.3 Função TARE

1. Coloque o produto de pesagem na superfície de pesagem.
2. O display LED indica o peso.
3. Toque no botão .
4. A indicação no display mostra zero.
5. Se necessário, coloque outro produto de pesagem para o pesar.
6. Ao retirar o produto de pesagem, a balança indica o peso negativo.
7. Repita o passo 3 e o display mostrará zero.

3.3.4 Unidades de pesagem (Unit-Function)

Pode alternar entre as unidades de pesagem diferentes (ml, oz, g/kg) tocando brevemente no botão  .

3.3.5 Função HOLD

Ao premir simultaneamente os botões  e  ativa a função "HOLD" (H-ON aparece no display). Se o seu produto de pesagem for tão grande que não consiga ver o display, o peso continuará a ser indicado no display mesmo depois de o produto de pesagem ter sido retirado. Ao voltar a premir os dois botões, desativa novamente esta função (H-OFF aparece no display).

3.3.6 Desligar

A balança desliga-se automaticamente após 2 minutos. Também pode desligar a balança manualmente, premindo e mantendo premido o botão  .

4 Limpeza e conservação

Este capítulo inclui importantes dicas sobre a limpeza e a conservação do aparelho. Ter em mente as instruções e danos por limpeza inadequada do dispositivo e certifique-se de que o dispositivo funciona sem erros.

4.1 Instruções de segurança

CUIDADO

Tenha em mente as seguintes instruções de segurança antes de limpar o aparelho:

- ▶ O aparelho precisa de ser regularmente limpo e os resíduos devem ser removidos. Um aparelho que não seja mantido num estado limpo tem um efeito prejudicial na sua vida útil e pode levar a uma situação perigosa do aparelho.
- ▶ Não mergulhe o aparelho em água ou noutros líquidos e não o coloque na máquina de lavar louça.
- ▶ Se entrar humidade no aparelho, os componentes eletrónicos podem ser danificados.
- ▶ Não use produtos de limpeza agressivos ou abrasivos nem solventes.
- ▶ Não raspe sujidades persistentes com objetos duros.

4.2 Limpeza

Limpe a caixa, as superfícies de pesagem e o painel de comando com um pano macio húmido.

5 Resolução de falhas

Este capítulo inclui algumas dicas importantes sobre as falhas do aparelho a solução de problemas de. Siga estas dicas para evitar danos e perigos.

5.1 Instruções de segurança

⚠ CUIDADO

- ▶ Reparação de equipamentos eléctricos e electrónicos deve ocorrer somente por pessoal autorizado e treinado pelo fabricante.
- ▶ Reparação inadequada poderia pôr em perigo o usuário e causar danos ao dispositivo.

5.2 Sinais de avaria

Em caso de anomalia, no display é indicado um código de erro que descreve a causa do erro.

Indicação	Descrição
L0	Carga fraca das pilhas. Substitua as pilhas.
EEEE	A balança está sobrecarregada.
unSt	A balança não está colocada numa superfície estável.
out 2	A balança tem demasiado peso quando está a ser ligada. Retire o peso da balança, volte a ligar a balança e coloque só depois o produto de pesagem na balança.
E 1	Selecionou o modo de funcionamento da balança de cozinha, mas não colocou a superfície de pesagem da balança de cozinha.

NOTA

- ▶ Se os passos mostrados acima não conseguirem resolver o problema, entre em contacto com o atendimento ao cliente.
- ▶ **Limpar o aparelho antes de o enviar para o centro de assistência.**

6 Eliminação do aparelho usado

Os produtos eléctricos e electrónicos usados contêm materiais reutilizáveis. No entanto, eles também contêm materiais nocivos necessários para sua operação e segurança. No lixo doméstico, ou antes a manipulação imprópria, coloca e em perigo a saúde humana e o ambiente. Portanto, não coloque seu aparelho usado em qualquer lixo doméstico.



NOTA

- ▶ Use os pontos de recolha de aparelhos eletrônicos e eletrônicos – Eletrão. Contate as autoridades locais afim de saber quando e onde deve entregar o seu aparelho
- ▶ Armazenamento e eliminação de seu aparelho usado, protegendo contra o acesso de crianças.



6.1 Descarte da embalagem

A embalagem protege o aparelho contra danos causados pelo transporte. Os materiais de embalagem foram selecionados com uma filosofia adequada para efeitos de uma eliminação correcta e respeitosa com o meio ambiente e, portanto, são recicláveis. O retorno do material de embalagem ao ciclo matéria-prima economiza e reduz a geração de resíduos. Portanto, deposite os materiais de embalagem que não necessita nos pontos de recolha „ponto verde“.

7 Garantia

Atribuímos a este produto uma garantia de 24 meses a partir da data de venda, para defeitos de fabrico ou de material. A nossa garantia aplica-se à Alemanha, à Áustria e aos Países Baixos. Para todos os outros países, contacte-nos.

Os seus direitos legais de garantia de acordo com o § 437 e seguintes do Código Civil alemão não são afetados por isso. O exercício dos seus direitos legais em matéria de defeitos é gratuito para si. Esta garantia não inclui danos resultantes do uso ou manuseio improprio, nem por danos que não impeçam o funcionamento correto ou afetem o valor do aparelho. Consumíveis, danos de transporte que não sejam atribuíveis ao fabricante e danos resultantes de reparações efetuadas por pessoas não autorizadas estão excluídos desta garantia.

Este aparelho foi concebido para uma utilização doméstica e os seus parâmetros de funcionamento correspondem ao expectável para tal utilização. O seu uso num contexto comercial só será abrangido pela garantia caso seja resultado de uma utilização comparável a doméstica. Este aparelho não é destinado para uso industrial.

No evento da reclamação ser justificada iremos proceder a sua reparação ou substituição por um aparelho novo. Todas as avarias detetadas devem ser comunicadas no espaço de 14 dias após a entrega. Todas as reclamações posteriores serão excluídas desta garantia.

De modo a poder ativar a sua garantia, por favor entrar em contacto connosco antes de proceder a devolução do aparelho (acompanhado do respetivo documento comprovativo de compra). Os nossos dados de contacto („Garante“) encontram-se no início deste manual de instruções.

DE

EN

NL

ES

SV

FR

IT

PT

TR

HE

İçindekiler Çalıştırma

1 Genel	80
1.1 Bu Kılavuza ilişkin Bilgiler.....	81
1.2 Sorumluluğun Sınırlandırılması	81
1.3 Telif Hakkı Koruması.....	81
1.4 Teslimat Kapsamı	81
1.5 Ambalajı Açmak	81
2 Kurulum ve Fonksiyonlar	82
2.1 Genel Bakış.....	82
2.2 Kumanda Elemanları	82
2.3 Anma Değeri Levhası	82
3 Çalıştırma ve kullanım	82
3.1 Pillerin takılması.....	82
3.2 Pillerin takılması.....	83
3.3 Cihazın çalıştırılması.....	83
3.3.1 Mutfak tartısı işletimi ile hassas tartı işletimi arasındaki geçiş.....	83
3.3.2 Tartmak	83
3.3.3 DARA FONKSİYONU.....	83
3.3.4 Tartım birimleri (İngilizce: unit function)	84
3.3.5 TUTMA fonksiyonu.....	84
3.3.6 Kapatma.....	84
4 Temizlik ve Bakım	84
4.1 Güvenlik Açıklamaları	84
4.2 Temizleme	84
5 Arızanın Ortadan Kaldırılması	84
5.1 Güvenlik Açıklamaları	85
5.2 Arıza Sebepleri ve Tamiratı.....	85
6 Eski Cihazın Ortadan Kaldırılması	85
6.1 Ambalaj Malzemelerinin İmhasıpa.....	86
7 Garanti	86

1 Genel

Makinenizi daha hızlı tanımak ve makinenizin tüm fonksiyonlarını tam olarak kullanabilmek için Lütfen bu kullanım kılavuzunda yer alan bilgileri okuyun. Makinenizi doğru kullanır ve bakımını yaparsanız cihazınızı uzun yıllar boyunca kullanabileceksiniz. Cihazınızı güle güle kullanın.

1.1 Bu Kılavuza ilişkin Bilgiler

Bu kullanım kılavuzu Mutfak tartısı / hassas tartı, CASO KitchenDuo modeli cihazına aittir (bundan sonra sadece cihaz olarak anılacaktır) ve cihazınızın çalıştırılması, güvenliği, usulüne uygun kullanımı ve bakımı hakkında bilgi vermektedir.

Bu Kullanım Kılavuzu her zaman cihazın yakınında bulundurulmalıdır. Bu Kullanım Kılavuzu,

- cihazın çalıştırılması,
- kullanılması,
- arızanın ortadan kaldırılması ve/veya
- temizlenmesi

çin görevlendirilecek herkes tarafından okunmalıdır ve uyulmalıdır. Bu Kullanım Kılavuzunu saklayınız ve cihazı bir başkasına vermeniz halinde, cihaz ile birlikte Kullanım Kılavuzunu da yeni sahibine teslim ediniz.

1.2 Sorumluluğun Sınırlandırılması

Kurulum, çalıştırma ve bakımla ilgili tüm teknik bilgi, veri ve notlar bu kullanım kılavuzu baskıya verildiği anda tam olarak güncel durumda olup bildiğimiz ve inandığımız kadarıyla geçmiş deneyim ve bulgularımız dikkate alınarak derlenmiş bulunmaktadır.

İşbu kullanım kılavuzunda ortaya konulan bilgi, resimlendirme veya tanımlamalardan hiçbir talep elde edilemez. Üretici, aşağıdakilerin sonucu olarak ortaya çıkan zararlardan dolayı herhangi bir sorumluluk üstlenmez:

- Kullanım kılavuzunun gözetilmemesi
- Kullanım amaçları dışında kullanımlar
- Uygun olmayan tamiratlar
- Teknik değişiklikler, Cihaz üzerinde değişiklik yapılması
- İzin verilmeyen yedek parçaların kullanılması
- Onaylanmamış aksesuarların kullanımı

Cihaz üzerinde değişiklik yapılması tavsiye edilmez ve değişiklik yapıldığı takdirde cihaz, garanti kapsamından çıkar. Tüm tercüme bilgimiz dâhilinde yapılmaktadır. Tercüme, tarafımızca veya talimatımız üzerine yapılmış olsa bile, tercüme hatalarından dolayı herhangi bir sorumluluk üstlenmemekteyiz. Orijinal Almanca metin tek bağlayıcı metin olarak kalmaktadır.

1.3 Telif Hakkı Koruması

İşbu doküman telif hakkı koruması ile korunmaktadır. CASO GmbH'nin, kısmen bile olsa, özel işlemler (örneğin, veri işleme, veri taşıyıcılar, veri ağları) kullanılarak yapılan fotomekanik çoğaltım, kopyalama ve dağıtım için olanlar dâhil, tüm hakları saklıdır. Ürün içerik değişiklikleri ile teknik değişikliklere tabidir.

1.4 Teslimat Kapsamı

Mikrodalga, standart olarak aşağıda belirtilen parçalar halinde teslim edilmektedir:

- CASO KitchenDuo
- Kullanım Kılavuzu

1.5 Ambalajı Açmak

Cihazın ambalajını açmak için, cihazı kutusundan çıkarın ve ambalaj malzemesini çıkarın.

NOT

- Cihazınızın garanti süresi boyunca, garantiden yararlanmak istemeniz halinde cihazınızı tekrar usulüne uygun ambalajlayabilmeniz için, mümkün mertebe orijinal ambalajını saklı tutunuz.

2 Kurulum ve Fonksiyonlar

Kullanım Kılavuzunun bu bölümünde, cihazın kurulumu ve fonksiyonlarına ilişkin önemli açıklamalar verilmektedir.

2.1 Genel Bakış

- ① Mutfak tartısının tartım yüzeyi
- ② İşleyiciler
- ③ Pil bölmesi
- ④ Hassas tartısının tartım yüzeyi
- ⑤ Dokunmatik kontrol paneli

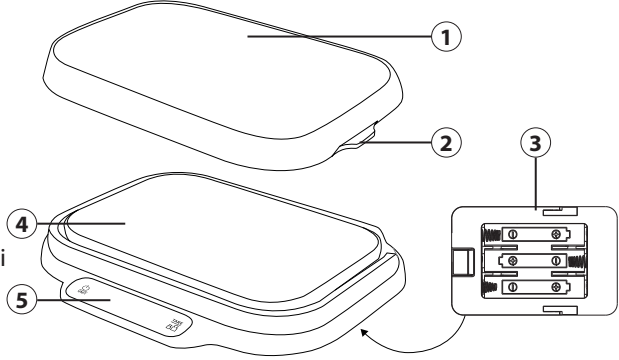

2.2 Kumanda Elemanları



- ⑥ Cihazı açma/kapatma düğmesi ve tartım birimlerinin (ml, oz, g/kg) ayarlanması için gerekli tuş
- ⑦ DARA ve mutfak tartısının işlemi (3 g'dan 15 kg'a kadar) ve hassas tartı işlemi (0,3 g'dan 1 kg'a kadar) arasında geçiş

2.3 Anma Değeri Levhası

Bağlantı ve performans verilerini içeren nominal değer plakası cihazın alt tarafında bulunur.

3 Çalıştırma ve kullanım

Bu bölüm, ünitenin çalıştırılmasıyla ilgili önemli bilgiler içerir. Tehlike ve hasarı önlemek için talimatları izleyin.

3.1 Pillerin takılması

Cihazın altındaki pil bölmesini açınız. Bundan sonra, pil bölmesine üç yeni pil takınız (tip: 1,5V/ AAA – piller teslimat kapsamına dahil değildir). Son olarak, pil bölümünü tekrar kapatınız.

NOT

- ▶ Cihazı uzun süre kullanmamayı planladığınızda pilleri cihazdan çıkarınız.
- ▶ Pili takarken her zaman doğru polariteye dikkat ediniz.
- ▶ Yalnızca aynı türde pilleri kullanınız. Farklı tipte piller kullanmayınız. Ayrıca eski ve yeni pilleri aynı anda birlikte kullanmayınız.
- ▶ Kullanılmış pilleri derhal cihazdan çıkarınız ve güvenli bir şekilde bertaraf ediniz! Sızıntı riski yüksektir!

3.2 Pillerin takılması

Pilin düşük olması durumunda, ekranda „Lo“ mesajı görüntülenir. Bu durumda, ölçek kısa bir süre sonra otomatik olarak kapanır. Pilleri „Pillerin takılması“ bölümündeki açıklamaya göre değiştiriniz.

3.3 Cihazın çalıştırılması

3.3.1 Mutfak tartısı işletimi ile hassas tartı işletimi arasındaki geçiş

Tartı, mutfak tartısı ve hassas tartı olarak çalıştırılabilir. Mutfak tartısının çalışması sırasında, mutfak tartısının (1) tartım yüzeyi cihazın tabanına yerleştirilmelidir. Hassas tartı işlemi sırasında mutfak tartısının (1) tartım yüzeyini cihazın tabanından çıkarmalısınız.

Cihaz açıkken  düğmesini basılı tutarsanız, iki farklı çalışma modu arasında geçiş yapabilirsiniz.

Ekranda gösterilen mesaj:

Beyaz renkli  sembolü = mutfak tartısının çalışması

Yeşil renkli  sembolü = hassas tartının çalışması

3.3.2 Tartmak

1. Tartıyı sabit ve düz bir yüzeye yerleştiriniz.
2. Tartıyı açmak için  düğmesine (6) basınız. Cihaz en son seçilen ünite ve en son seçilen çalışma modunda başlar. Cihaz „sıfır“ değerini görüntüler.
3. Tartılacak nesneyi tartım yüzeyine yerleştiriniz. Ardından ilgili ağırlık görüntülenecektir.

3.3.3 DARA FONKSİYONU

1. Tartılacak nesneyi tartım yüzeyine yerleştiriniz.
2. LED ekran size ağırlığı gösterecektir.
3.  düğmesine basınız.
4. Ekranda „sıfır“ değeri görülecektir.
5. Gerekirse, tartmak için tartılacak ek öğeleri yerleştiriniz.
6. Tartılacak nesneyi tartıdan indirdiğinizde, tartı negatif ağırlığı gösterecektir.
7. Üçüncü adımı tekrarlayınız. Ardından ekranda „sıfır“ değeri görünecektir.

3.3.4 Tartım birimleri (İngilizce: unit function)



düğmesine kısa süre basarsanız, farklı tartı birimleri (ml, oz, g/kg) arasında geçiş yapabilirsiniz.

3.3.5 TUTMA fonksiyonu



ve  düğmelerine aynı anda basarak „TUTMA“ fonksiyonunu etkinleştirebilirsiniz (ekranda bu mesaj görüntülenir: H-ON). Tartılacak nesne ekranı göremeyeceğiniz kadar büyükse, onu teraziden indirin. Nesnenin ağırlığı, tartı boşken de ekranda görüntülenecektir. İki düğmeye tekrar tekrar basmak, bu işlevin tekrar devre dışı bırakılmasını sağlar (ekranda bu mesaj görüntülenir: H-OFF).

3.3.6 Kapatma

Tartı iki dakika sonra otomatik olarak kapanır. Tartıyı manuel olarak da kapatabilirsiniz.

Tartıyı kapatmak için  düğmesini basılı tutmalısınız.

4 Temizlik ve Bakım

Kullanım Kılavuzunun bu bölümünde, cihazın temizliğine ve bakımına ilişkin önemli açıklamalar verilmektedir. Cihazın yanlış temizlenmesine bağlı olarak oluşabilecek hasarı engellemek ve cihazınızı arızasız bir şekilde çalıştırabilmek için kılavuzdaki açıklamaları dikkate alınız.

4.1 Güvenlik Açıklamaları

DİKKAT

Cihazınızı temizlemeden önce aşağıda belirtilen güvenlik açıklamalarını dikkate alınız:

- ▶ Cihaz düzenli olarak temizlenmelidir. Tüm kalıntılar cihazdan çıkarılmalıdır. Cihazın temiz tutulmaması, cihazın ömrünü etkiler ve cihazı kullanmayı tehlikeli kılabilir.
- ▶ Cihazın su veya benzeri sıvılarla temas etmesinden kaçınınız. Ayrıca cihazı bulaşık makinesinde yıkamayınız.
- ▶ Cihazı nemli ortamlarda bulundurursanız, cihazın elektronik bileşenleri zarar görebilir.
- ▶ Agresif veya aşındırıcı temizlik maddeleri veya çözücüler kullanmayınız.
- ▶ Temizlik amacıyla tartınızı sert cisimlerle ovmayınız.

4.2 Temizleme

Cihazın kutusunu, yüzeyini ve kontrol panelini yumuşak nemli bir bezle temizleyiniz.

5 Arızanın Ortadan Kaldırılması

Kullanım Kılavuzunun bu bölümünde, cihazın arızasını tespit etmeye ve arızanın ortadan kaldırılmasına ilişkin önemli açıklamalar verilmektedir. Olası tehlikeleri ve hasarları önlemek açısından lütfen bu açıklamaları dikkate alınız.

5.1 Güvenlik Açıklamaları

⚠ DİKKAT

- ▶ Cihaz tamirati, yalnızca üretici firma tarafından eğitilmiş kalifiye kişiler tarafından yapılmalıdır.
- ▶ Usulüne uygun olmayan cihaz tamiratlarına bağlı olarak kullanıcı açısından tehlike arz eden durumlar ve cihaz hasarları ortaya çıkabilir

5.2 Arıza Sebepleri ve Tamirati

Herhangi bir hata varsa, ekranınızda hatanın nedenini açıklayan bir hata kodu gösterilir.

Ekran	Açıklama
Lo	Düşük pil şarjı. Pilleri değiştiriniz.
EEEE	Tartı aşırı yüklü.
unSt	Tartı stabil değildir.
out2	Tartı açıkken, tartıya çok fazla ağırlık yüklenmişse, ağırlığı tartıdan indiriniz, tartıyı tekrar açınız ve ardından tartılacak nesneyi tartıya tekrar yerleştiriniz.
E 1	Mutfak tartısının çalışma modunu seçtiniz. Ancak mutfak tartısının tartım yüzeyini tartının üzerine koymadınız.

NOT

- ▶ Yukarıda bahsedilen yardımlar sayesinde problemi çözememeniz halinde, lütfen müşteri servisi ile bağlantı kurunuz.
- ▶ **Müşteri hizmetleriyle iletişime geçmeden önce cihazı temizleyin.**

6 Eski Cihazın Ortadan Kaldırılması

Eski elektrikli ve elektronik cihazlar sıklıkla hâlâ değerli malzemeler içerebilmektedir. Bununla birlikte, işlevsellik ve güvenlikleri açısından gerekli olan zarar verici maddeler de içerebilmektedir. Söz konusu bu cihazlar geri dönüşüm atıkları içerisinde dâhil edilmedikleri veya yanlış şekilde idare edildikleri takdirde, insan sağlığına ve çevreye zararlı olabilmektedirler. Bu nedenle, hangi şartlar altında olursa olsun eski cihazınızı geri dönüşümü mümkün olmayan atıklar içerisinde koymayınız.

NOT

- ▶ Eski elektrikli veya elektronik cihazları iade etmek ve geri dönüşüme sokmak için kentinde kurulmuş bulunan toplama noktalarından faydalanınız. Gerekli olduğu takdirde, bilgi için belediyenize, lokal çöp toplama hizmetlerine veya bayiinize başvurunuz.
- ▶ Eski cihazınızın alınıp götürülene kadar çocuklardan uzak şekilde güvenli olarak muhafaza edildiğinden emin olunuz.

6.1 Ambalaj Malzemelerinin İmhasıpa

Cihaz ambalajı, nakliye sırasında meydana gelebilecek hasarlara karşı cihazı korumaktadır. Ambalaj malzemeleri, çevre dostu ve imha tekniđi göz önünde bulundurularak seçilmiş olduđu için geri dönüştürülebilir. Ambalajın malzeme sirkülasyonuna gönderilebilir durumda olması sayesinde ham madde tasarrufu sağlanmaktadır ve çöp giderlerini düşürmektedir. Artık ihtiyaç duymayacağınız ambalaj malzemelerini, lütfen »Yeşil Nokta« değlerlendirme sistemi için toplama merkezlerinde imha ediniz.



7 Garanti

Bu ürün için, üretim veya malzeme hatalarından kaynaklanabilecek kusurlar için satın alış tarihinden itibaren 24 ay garanti vermekteyiz. Garantimiz Almanya, Avusturya ve Hollanda için geçerlidir. Diđer tüm ülkeler için lütfen bizimle iletişime geçin.

Madde 437 ve devam Alman Medeni Kanunu (BGB) uyarınca yasal garanti talepleriniz saklı kalır. Yasal kusur haklarınızı talep etmek sizin için ücretsizdir. Garanti, yanlış kullanım veya kullanım hatalarından oluşabilecek hasarları veya cihazın işlevini veya değerini çok az etkileyen kusurları kapsamaz. Ayrıca, bundan sorumlu olmadığımız sürece, aşınan parçalar, nakliye hasarları ve üçüncü taraflarca yapılan onarımlardan kaynaklanan hasarlar garanti kapsamı dışındadır.

Bu cihaz özel kullanım (ev kullanımı) için tasarlanmış ve performans olarak öyle uyarlanmıştıdır. Herhangi bir ticari kullanım, yalnızca özel kullanım ile karşılaştırılabileceđi ölçülerde garanti kapsamına alınır. Daha fazla ticari kullanım için tasarlanmamıştır.

Yerinde talepler olması durumunda, kendi takdimimize bađlı olarak, arızalı cihazı onaracağız veya arızasız bir cihaz ile deđiştireceğiz. Bariz kusurlar, teslimattan sonraki 14 gün içinde bize bildirilmelidir. Diđer talepler söz konusu deđildir.

Bir garanti talebinde bulunarak yararlanmak için lütfen cihazı iade etmeden önce mutlaka bizimle iletişime geçin (her zaman satın alma belgesi olan fatura ile birlikte!). İletişim bilgilerimizi ("Teminat Veren") bu çalıştırma talimatlarının başında bulacaksınız.

תוכן העניינים

1 נושאים כלליים	87
1.1 מידע על מדריך זה	88
1.2 הגבלת אחריות	88
1.3 הגנת זכויות יוצרים	88
1.4 היקף האספקה	88
1.5 פריקה	88
2 התקנה ותפקוד	89
2.1 סקירה כללית	89
2.2 רכיבי הפעלה	89
2.3 תווית סוג	89
3 הפעלה ותפעול	89
3.1 הכנסת סוללות	89
3.2 החלפת סוללות	90
3.3 תפעול המכשיר	90
3.3.1 מעבר בין הפעלת משקל במטבח לבין הפעלת משקל מדויק	90
3.3.2 שקילה	90
3.3.3 TARE פונקציית	90
3.3.4 (UNIT פונקציית) יחידות שקילה	90
3.3.5 HOLD פונקציית	90
3.3.6 כיבוי	91
4 ניקוי ותחזוקה	91
4.1 הוראות בטיחות	91
4.2 ניקוי.....	91
5 תיקון תקלות	91
5.1 הוראות בטיחות	91
5.2 תצוגת תקלות	91
6 סילוק המכשיר הישן	92
6.1 סילוק האריזה	92
7 אחריות	92

נושאים כלליים 1

קרא את המידע הכלול כאן כדי שתוכל להכיר במהירות את המכשיר שלך ולנצל את מלוא התכונות שלו. המכשיר שלך ישרת אותך במשך שנים רבות אם תטפל ותתחזק אותו כראוי

מידע על מדריך זה 1.1

הוראות אלו במדריך ההפעלה הן חלק ממשקל המטבח / משקל המדויק של (להלן המכשיר) ומספקות לך מידע חשוב על ההפעלה, הבטיחות, השימוש המיועד והטיפול במכשיר. מדריך ההפעלה חייב להיות תמיד זמין במכשיר הוא חייב להיקרא ולהשתמש על ידי כל מי שהונחה להתקנה להפעלה לתקן תקלה ו/או לנקות את המכשיר שמור את מדריך ההפעלה והעבר אותו לבעלים הבאים יחד עם המכשיר

הגבלת אחריות 1.2

כל המידע הטכני, הנתונים וההוראות להתקנה, תפעול ותחזוקה הכלולים במדריך זה תואמים את המצב העדכני ביותר בזמן ההדפסה ומבוססים על הניסיון והידע הקודם שלנו למיטב ידיעתנו. לא ניתן לגזור טענות מהמידע, האיורים והתיאורים במדריך זה. היצרן אינו נושא באחריות לנזק עקב כל המידע הטכני, הנתונים וההוראות להתקנה, תפעול ותחזוקה הכלולים במדריך זה תואמים את המצב העדכני ביותר בזמן ההדפסה ומבוססים על הניסיון והידע הקודם שלנו למיטב ידיעתנו. לא ניתן לגזור טענות מהמידע, האיורים והתיאורים במדריך זה. היצרן אינו נושא באחריות לנזק עקב

הגנת זכויות יוצרים 1.3

שומרת לעצמה את כל הזכויות, לרבות שכפול CASO GmbH. תיעוד זה מוגן בזכויות יוצרים. חברת פוטו-מכני, העתקה והפצה תוך שימוש בתהליכים מיוחדים (למשל עיבוד נתונים, אמצעי לאחסון נתונים ורשתות נתונים), אפילו באופן חלקי. הזכות לתוכן ושינויים טכניים שמורים

היקף האספקה 1.4

המכשיר מסופק כסטנדרט עם הרכיבים הבאים
CASO KitchenDuo
מדריך הפעלה

פריקה 1.5

כדי לפרוק את המכשיר, הוצא את המכשיר מהקופסה והסר את חומר האריזה

הודעה

במידת האפשר, שמור את האריזה המקורית במשך תקופת האחריות של המכשיר, כך שניתן יהיה לארוז את המכשיר כראוי שוב במקרה של תביעת אחריות

2 התקנה ותפקוד

פרק זה מספק לך מידע חשוב על ההתקנה והתפקוד של המכשיר

2.1 סקירה כללית

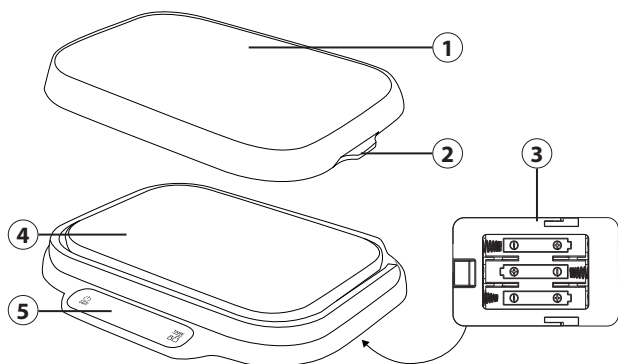

- ① משקל מטבח משטח שקילה
- ② ידיות
- ③ תא סוללות
- ④ סולם דיוק משטח שקילה
- ⑤ גע בלוח הבקרה

2.2 רכיבי הפעלה



⑥ לחצן הפעלה/כיבוי והגדרת יחידות שקילה (מ"ל, אונקיות, גרם/ק"ג)

⑦ ומעבר בין תפעול משקל מטבח (3 גרם - 15 ק"ג) ופעולת משקל מדויק (0.3 גרם - 1 ק"ג) TARE

2.3 תווית סוג

תווית הסוג עם נתוני החיבור והביצועים ממוקמת בתחתית המכשיר

3 הפעלה ותפעול

פרק זה מספק לך מידע חשוב על הפעלת המכשיר. פעל לפי ההוראות כדי למנוע סכנה ונזק

3.1 הכנסת סוללות

לא כלולות - 1.5V/AAA (פתח את תא הסוללות בתחתית המכשיר והכנס 3 סוללות חדשות לאחר מכך סגור שוב את תא הסוללות. (במשלוח)

הודעה

הסר את הסוללות מהמכשיר אם לא יהיה בשימוש במשך תקופה ארוכה שים לב לקוטביות הנכונה בעת ההכנסה השתמש רק בסוללות מאותו סוג, אין להשתמש בסוגים שונים או לערבב סוללות משומשות וחדשות הוצא הסוללות מרוקנות מהמכשיר והשליך אותן בבטחה! סיכון מוגבר לדליפה

3.2 החלפת סוללות

והמשקל מכבה את עצמו לאחר זמן קצר. החלף את "Lo", אם עוצמת הסוללות נמוכה, המסך מציג "הסוללות כמתואר בסעיף, הכנסת סוללות".

3.3 תפעול המכשיר

3.3.1 מעבר בין הפעלת משקל במטבח לבין הפעלת משקל מדויק

המשקל יכול לשמש כמשקל למטבח וכמשקל מדויק. במהלך פעולה כמשקל מטבח, יש להניח את משטח השקילה של משקל המטבח (1) על בסיס המכשיר. בפעולה כמשקל מדויק, הסר את משטח השקילה של משקל המטבח (1) מבסיס המכשיר.

אם תלחץ והחזק את כפתור ה-  בזמן שהמכשיר פועל, תוכל לעבור בין שני מצבי ההפעלה תצוגה במסך

סמל לבן = פעולה כמשקל מטבח 

סמל ירוק = פעולה כמשקל מדויק 

3.3.2 שקילה

1. הנח את המשקל על משטח יציב וישר.
2. הקש על הלחצן  (6) כדי להפעיל את המשקל. המכשיר מתחיל ביחידת המדידה וסוג פעולה אחרון שנבחר ומציג אפס
3. הנח את הפריט שיש לשקול על משטח השקילה והמשקל המתאים יוצג



3.3.3 פונקציית TARE

1. הנח את הפריטים שיש לשקול על מגש השקילה
2. מסך הלבד מציג את המשקל
3. הקש על הלחצן 
4. התצוגה במסך מציגה אפס
5. במידת הצורך, הנח פריטים נוספים שיש לשקול כדי להוסיף משקל
6. כאשר אתה מסיר עכשיו את הפריטים שיש לשקול, המאזניים מציגים את המשקל השלילי
7. חזור על שלב 3 והתצוגה תראה אפס

3.3.4 יחידות שקילה (פונקציית UNIT)

על ידי הקשה קצרה על הלחצן  ניתן לעבור בין יחידות השקילה השונות (מל, אונקיה, גרם/ק"ג)

3.3.5 פונקציית HOLD

אם (H-ON במסך יופיע) "HOLD", על ידי לחיצה על הלחצנים  ו- בו זמנית, תופעל הפונקציה הפריט שאתה שוקל כל כך גדול שאתה לא יכול לראות את התצוגה, המשקל עדיין יוצג בתצוגה גם לאחר שהסרת את הפריט ששקלת. על ידי לחיצה חוזרת על שני הלחצנים בו זמנית אתה מבטל את (H-OFF במסך יופיע) הפונקציה הזו שוב

כיבוי 3.3.6

המשקל נכבה אוטומטית לאחר 2 דקות. ניתן גם לכבות את המשקל באופן ידני על ידי לחיצה  ממושכת על הלחצן UNIT

ניקוי ותחזוקה 4

פרק זה מספק לך מידע חשוב על ניקוי וטיפול בפריט. שים לב להוראות כדי למנוע נזק שיכול להגרם כתוצאה מניקוי שגוי של הפריט וכדי להבטיח פעולה ללא תקלות

הוראות בטיחות 4.1

⚠️ זהירות

שים לב להוראות הבטיחות הבאות לפני שתתחיל לנקות את המכשיר יש לנקות את המכשיר באופן קבוע ולהסיר שאריות. מכשיר שלא נשמר במצב נקי משפיע לרעה על חיי השירות שלו ועלול להוביל למצב מסוכן למכשיר אין לטבול את המכשיר במים או בנוזלים אחרים ולא הכניסו אותו למדיח כלים אם חודרת לחות למכשיר, רכיבים אלקטרוניים עלולים להינזק אין להשתמש בחומרי ניקוי אגרסיביים או שוחקים ובחומרים ממסים אין לגרד לכלוך עיקש עם מכשירים קשים

ניקוי 4.2

יש לנקות את הגוף, את משטחי השקילה ואת לוח הבקרה במטלית רכה ולחה

תיקון תקלות 5

פרק זה מספק לך מידע חשוב על איתור תקלות פתרון תקלות. שים להוראות כדי למנוע סכנות ונזקים

הוראות בטיחות 5.1

⚠️ זהירות

תיקונים למכשירי חשמל מותרים להתבצע רק על ידי מומחים שהוכשרו על ידי היצרן תיקונים לא מקצועיים עלולים לגרום לסיכונים משמעותיים למשתמש ולפגוע במכשיר

תצוגת תקלות 5.2

במקרה של תקלה, מוצג על המסך קוד המתאר את סיבת תקלה

תיאור	תצוגה
מתח סוללה נמוכה. החלף את הסוללות	L0
המשקל עמוס יתר על המידה	EEEE
המשקל אינו מונח יציב	u5u

DE	יש משקל רב מדי על המשקל בזמן ההפעלה. הסר את המשקל מהמשקל, הפעל שוב את המשקל ורק לאחר מכן הנח את הפריטים שיש לשקול	out 2
EN		Ε 1
NL	בחר מצב הפעולה של המשקל כמשקל מטבח אך לא הונח משטח השקילה של משקל המטבח	
ES		
SV		
FR		
IT		
PT		
TR		
HE		

הודעה

אם השלבים לעיל אינם פותרים את הבעיה, אנא צור קשר עם שירות הלקוחות יש לנקות את המכשיר טרם שליחתו לשירות הלקוחות

סילוק המכשיר הישן 6



מכשירים חשמליים ואלקטרוניים ישנים עדיין מכילים חומרים יקרי ערך לרוב. אבל הם מכילים גם חומרים מזיקים שהיו הכרחיים לתפקודם ולבטיחותם. פסולת שאריות או אם מטפלים בהן בצורה לא נכונה, הן עלולות לפגוע בבריאות האדם ובסביבה. לכן, בשום פנים ואופן אסור לזרוק את המכשיר הישן לפח רגיל.

הודעה

השתמש בנקודת האיסוף שהוקמה על ידי מקום מגוריך כדי להחזיר ולמחזר מכשירים חשמליים ואלקטרוניים ישנים. במידת הצורך, לקבלת מידע פנה לעירייה שלך, למסלק האשפה או לסוחר שלך ודא שלמכשיר הישן שלך אין גישה לילדים עד לסילוקו

סילוק האריזה 6.1



האריזה מגינה על המכשיר מפני נזקים במהלך ההובלה. חומרי האריזה נבחרים על פי היבטים לאפשרות סילוק וידידותיים לסביבה ולכן ניתנים למחזור

החזרת האריזה למחזור החומרים חוסכת בחומרי גלם ומפחיתה את כמות הפסולת. השלך "חומרי אריזה שאינם נחוצים עוד בנקודות האיסוף של מערכת המחזור, נקודה ירוקה

אחריות 7

למוצר זה אנו מספקים אחריות של 24 חודשים, החל מתאריך המכירה, עבור פגמים הנובעים מפגמי ייצור או חומר. האחריות שלנו חלה על גרמניה, אוסטריה והולנד. עבור כל שאר המדינות אנו פנה אלינו.

לא מושפעות מכך. ניצול הזכויות BGB תביעות האחריות הסטטוטוריות שלך לפי סעיף 437 ואילך הסטטוטוריות שלך על פגמים אינו כרוך בתשלום. האחריות אינה כוללת נזק שנגרם כתוצאה מטיפול או שימוש לא מקצועיים, כמו גם פגמים שמשפיעים רק במעט על תפקוד או ערכו של המכשיר. יתר על כן, חלקי בלאי, נזקי הובלה, אלא אם כן אנו אחראים לכך, וכן נזקים שנגרמו מתיקונים שלא בוצעו על ידינו, אינם נכללים בתביעת האחריות

מכשיר זה תוכנן ומיועד לשימוש במרחבים פרטיים (שימוש ביתי). כל שימוש מסחרי שיתכן מכוסה באחריות רק במידה שניתן להשוות אותו לדרישות השימוש הפרטי. הוא אינו מיועד לשימוש מסחרי מתמשך

אם התלונות מוצדקות, נתקן, לפי שיקול דעתנו, את המכשיר הפגום או נחליף אותו במכשיר נקי מפגמים. יש לדווח על ליקויים גלויים תוך 14 יום מהמסירה. תביעות נוספות אינן אפשריות

כדי להגיש תביעת אחריות, אנא פנה אלינו לפני החזרת המכשיר (תמיד עם הוכחת רכישה!). ניתן למצוא את פרטי ההתקשרות שלנו ("מספקי שירותים") בתחילת מדריך הפעלה זה



DE	Weitere Sprachen dieser Bedienungsanleitung finden Sie unter www.caso-design.de oder wenn Sie den QR-Code scannen.
EN	To see these operating instructions in more languages, visit www.caso-design.de or scan the QR code.
NL	Je vindt deze gebruiksaanwijzing met vertaling in verschillende talen op de volgende link op de website www.caso-design.de . U kunt ook de QR-code scannen om toegang te krijgen tot de vertalingen.
ES	Este manual de instrucciones está disponible en otros idiomas en www.caso-design.de o escaneando el código QR.
SV	Det finns tillgång till flera språk i denna bruksanvisning på www.caso-design.de eller om du scannar QR-koden.
FR	Vous trouverez ce mode d'emploi en plusieurs langues sur www.caso-design.de ou en scannant le code QR.
IT	Ulteriori lingue di queste istruzioni per l'uso sono disponibili al seguente link www.caso-design.de o scansionando il codice QR.
PT	Pode encontrar este manual de instruções noutras línguas em www.caso-design.de ou através da leitura do código QR.
TR	Bu kılavuzun diğer dillere çevirileri için şu bağlantıya bakınız: www.caso-design.de . Bu amaçla, geçerli QR kodunu da tarayabilirsiniz.
HE	שפות נוספות של מדריך הפעלה זה ניתן למצוא בכתובת www.caso-design.de או על ידי סריקת קוד

CASO GmbH

Raiffeisenstraße 9 | D-59757 Arnsberg

Service-Hotline International:

Tel.: +49 (0) 29 32 / 80 55 4 – 99 | Fax: +49 (0) 29 32 / 80 55 4 – 77

eMail: kundenservice@caso-design.de | Internet: www.caso-design.de